

# bebeconfort

## Looky

6m+/3y | < 15kg



**bebeconfort.com**

Photos non contractuelles - Products may differ from those shown - Niet contractuele foto's - Abbildungen ohne Gewähr - Las fotos pueden no coincidir con el producto real - Fotografie non contrattuali - Fotos não contratuais - Produkty sa môžu odlišovať od vyobrazených - Produkt może różnić się od pokazanego na ilustracji - Výrobky se mohou lišit od vyobrazení - Utomobligatoriska fotografier

# Περιεχόμενα

Οδηγίες χρήσης/Εγγύηση

ΕΛ • ΣΗΜΑΝΤΙΚΟ! ΔΙΑΒΑΣΤΕ ΚΑΙ ΑΚΟΛΟΥΘΗΣΤΕ ΑΥΤΕΣ ΤΙΣ ΟΔΗΓΙΕΣ ΠΡΟΣΕΚΤΙΚΑ ΚΑΙ ΦΥΛΑΞΤΕ ΓΙΑ ΜΕΛΛΟΝΤΙΚΗ ΑΝΑΦΟΡΑ.



7



12

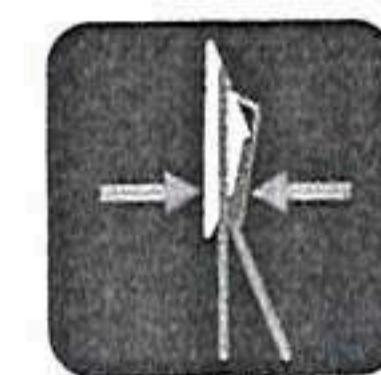

14



17



18



19

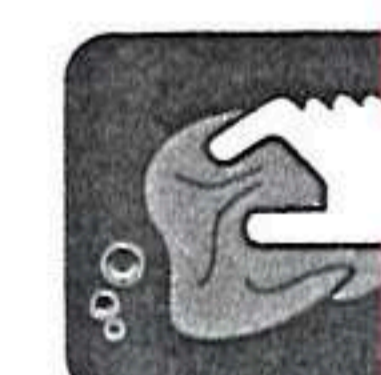

20



ΕΛ 22



**ΕΙ • Συγχαρητήρια για την αγορά σας.**

Για να διασφαλίσετε τη μέγιστη προστασία και τη βέλτιστη άνεση για το παιδί σας, είναι απαραίτητο να διαβάσετε προσεκτικά ολόκληρο το εγχειρίδιο και να ακολουθήσετε όλες τις οδηγίες.





1

a

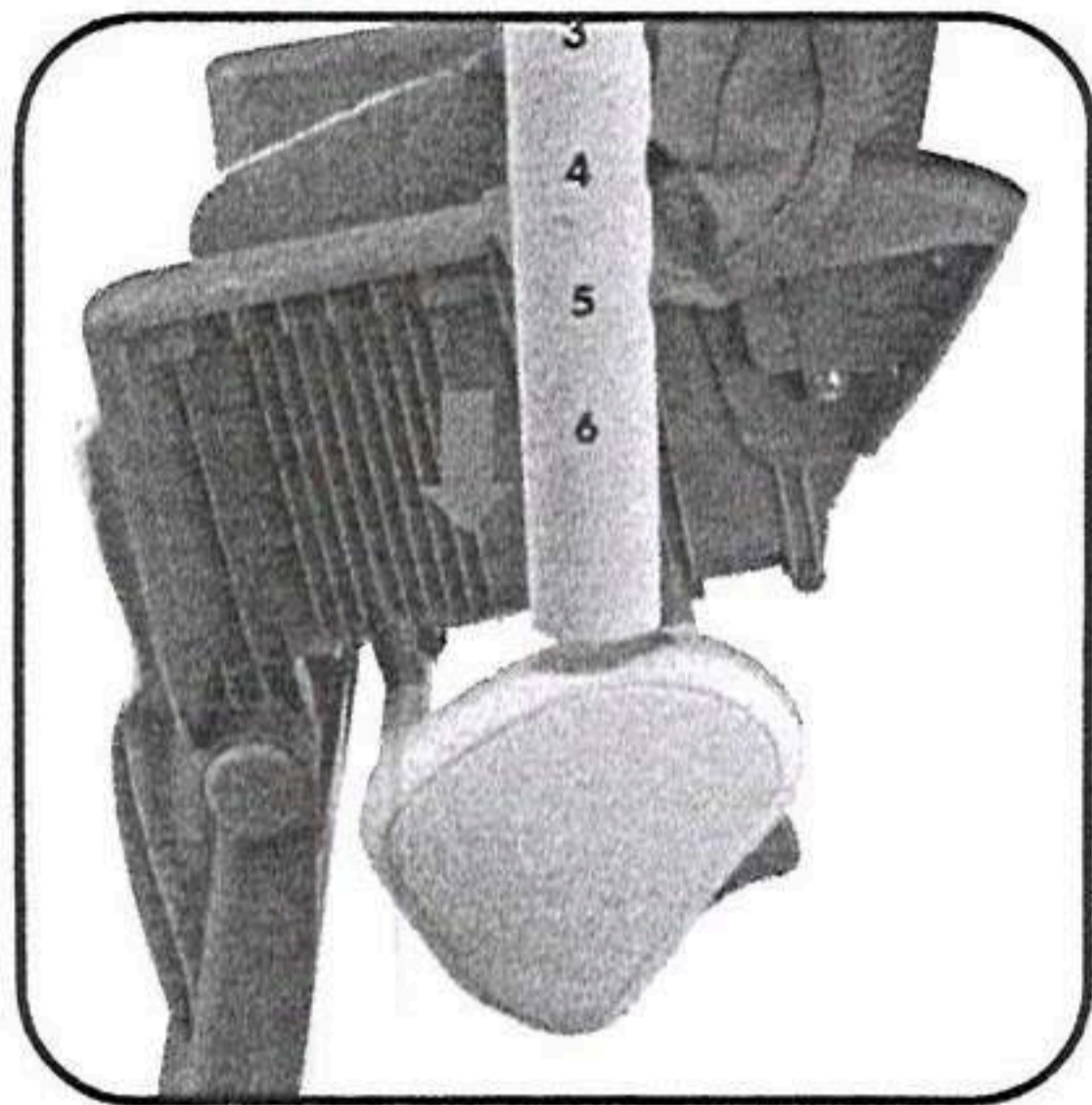
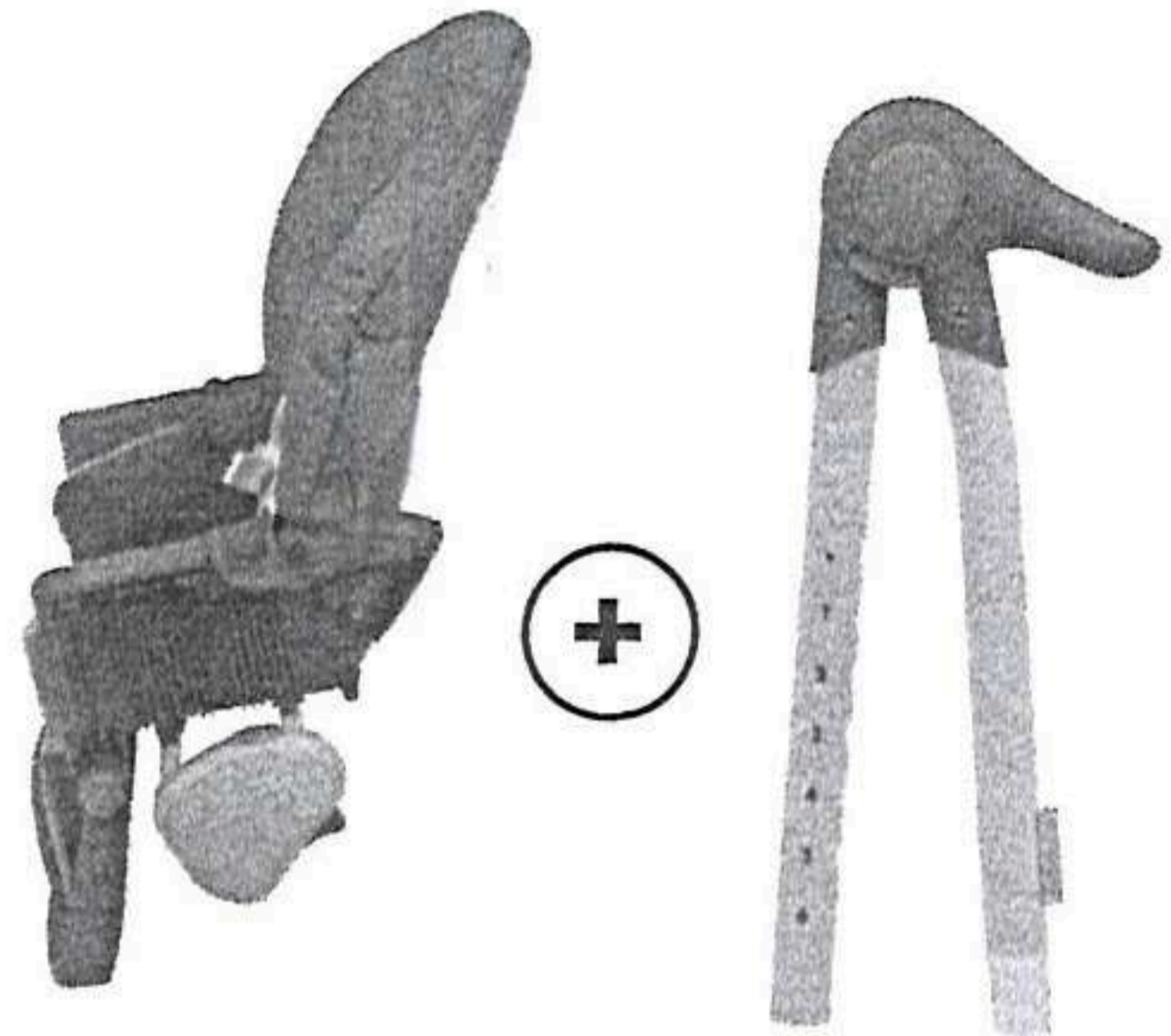

b

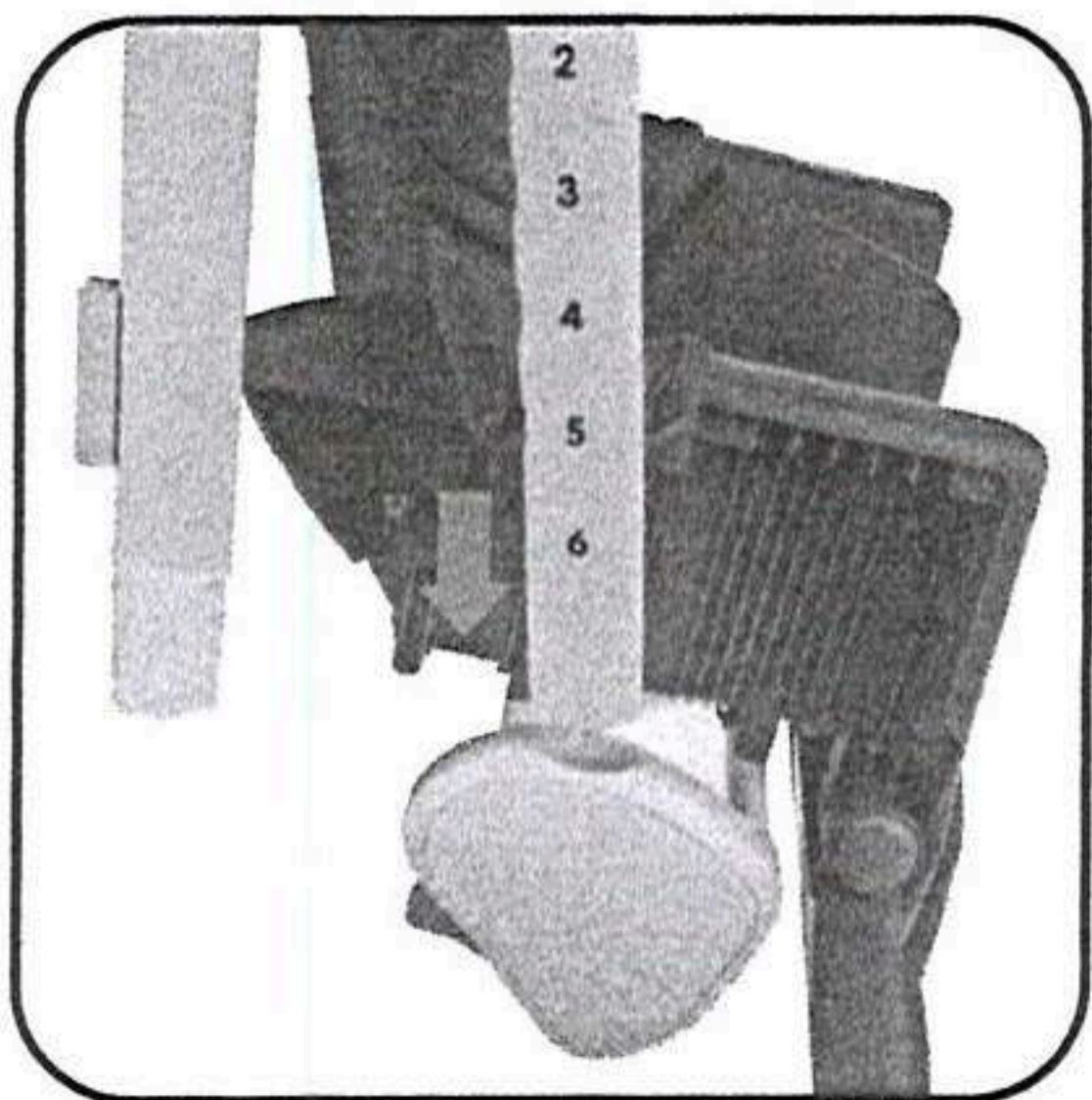
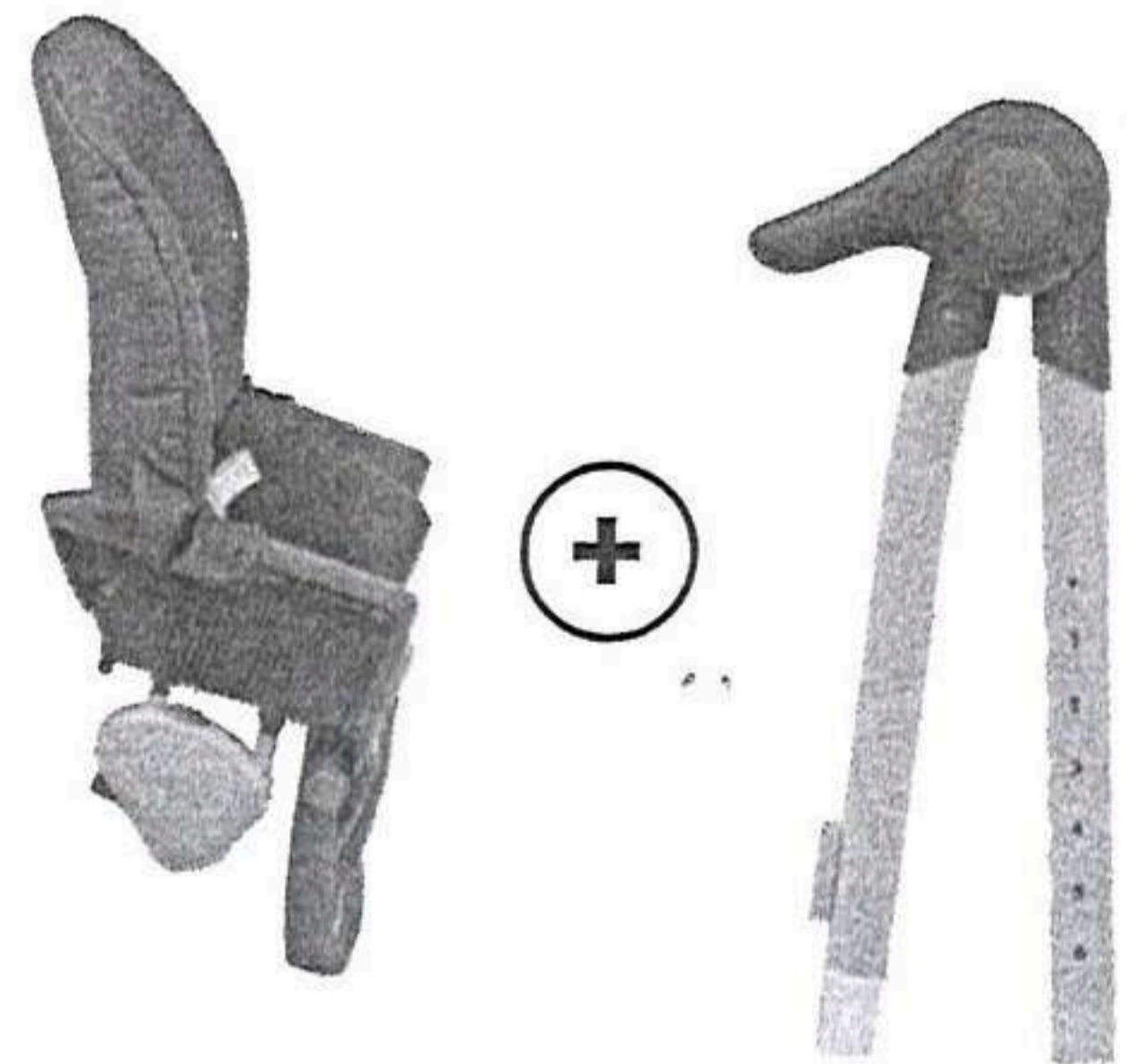

2

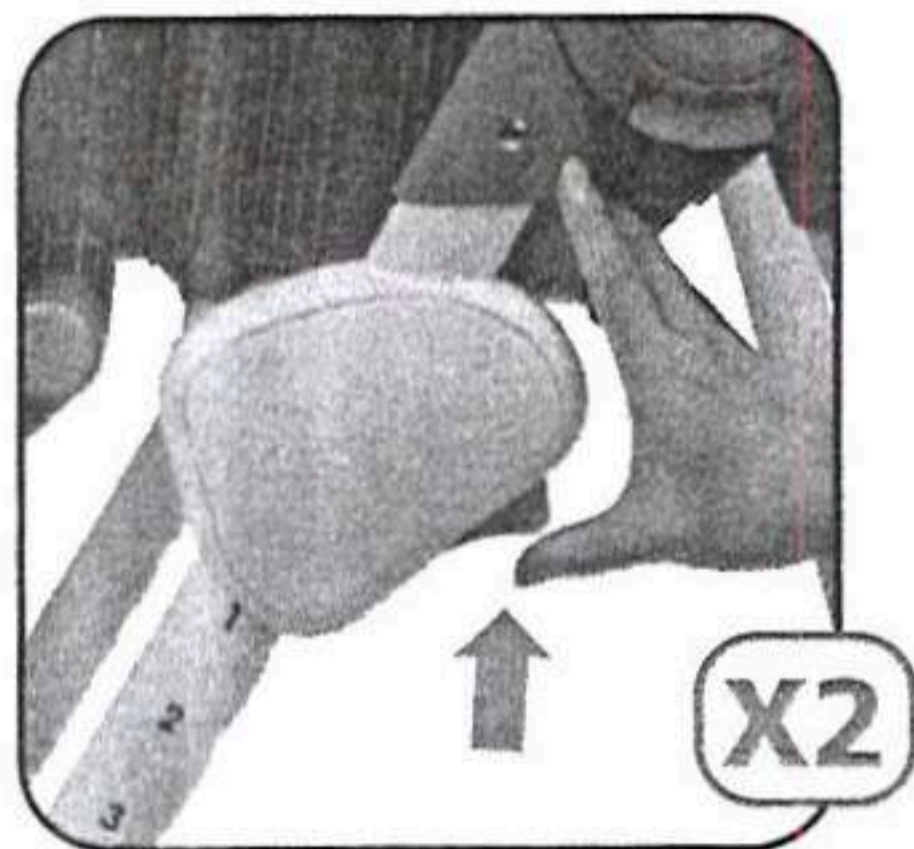
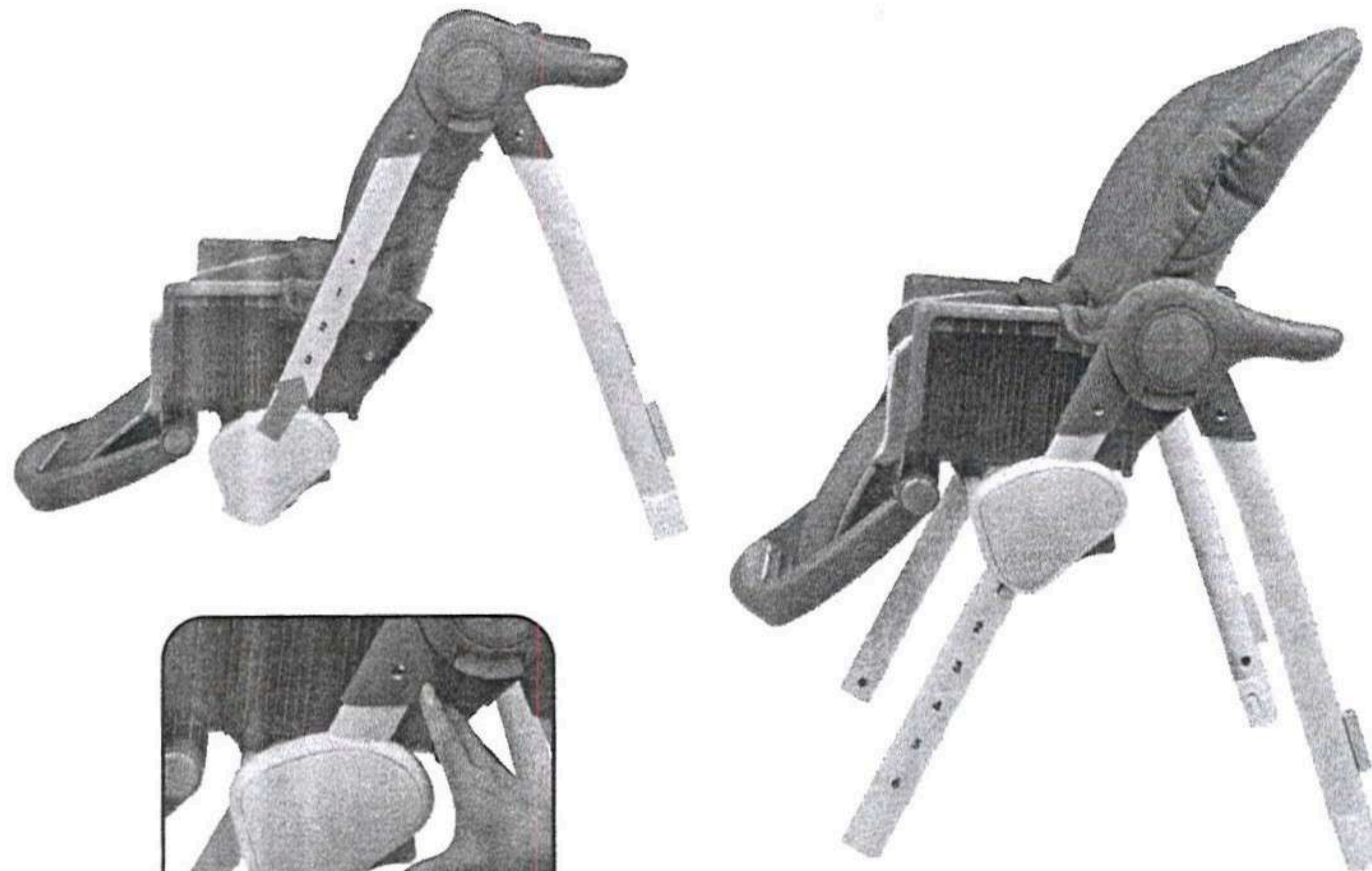



3

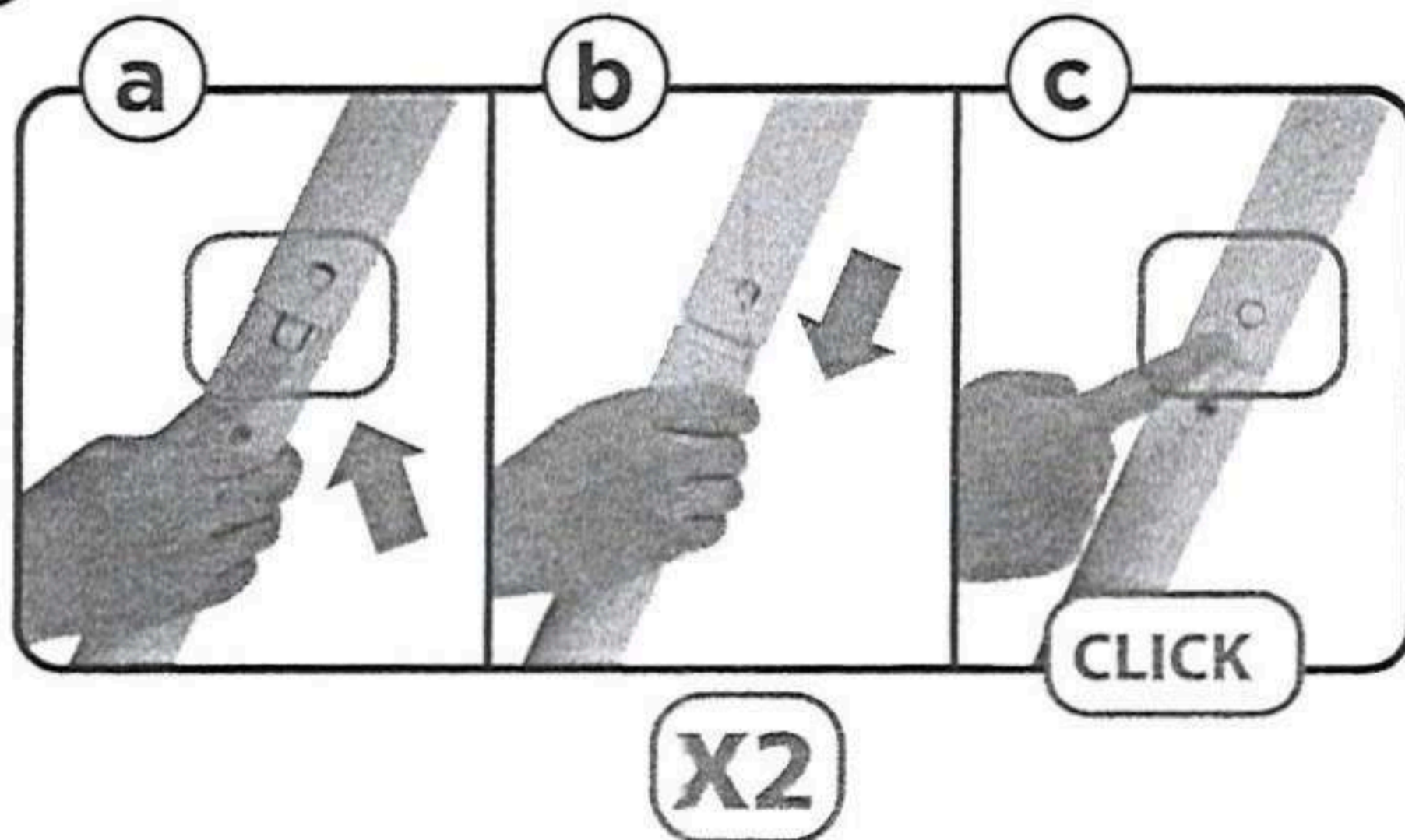
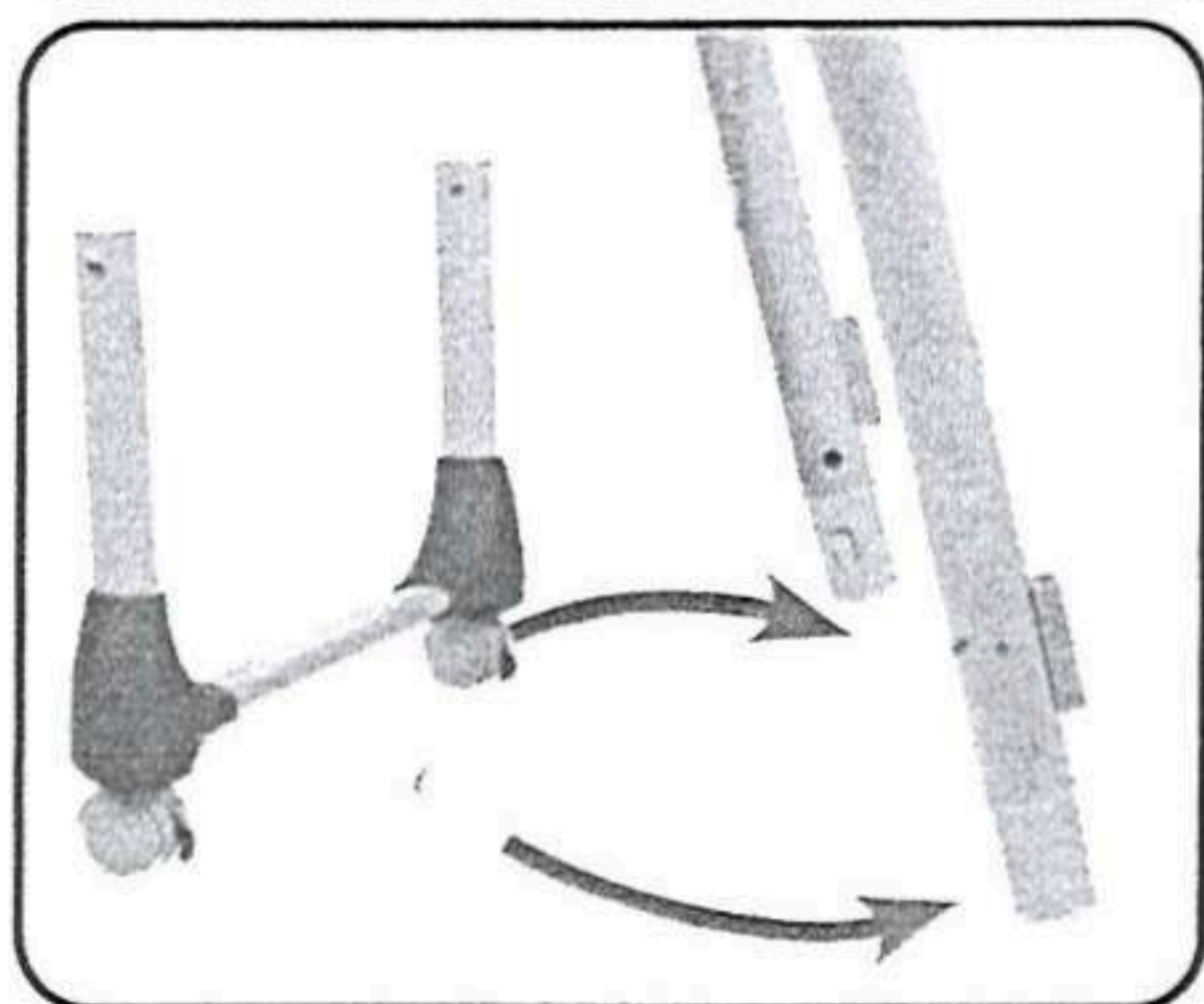
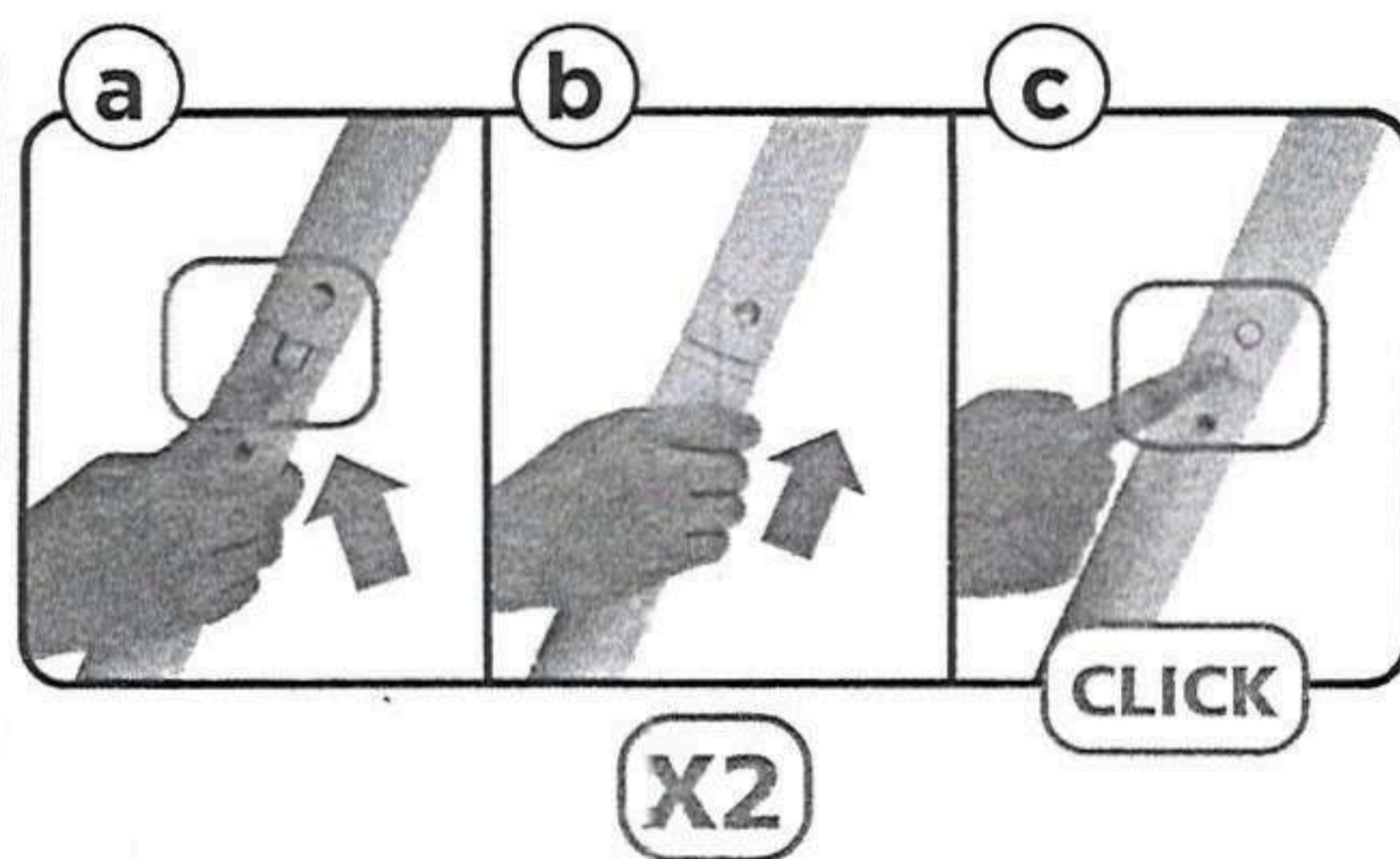
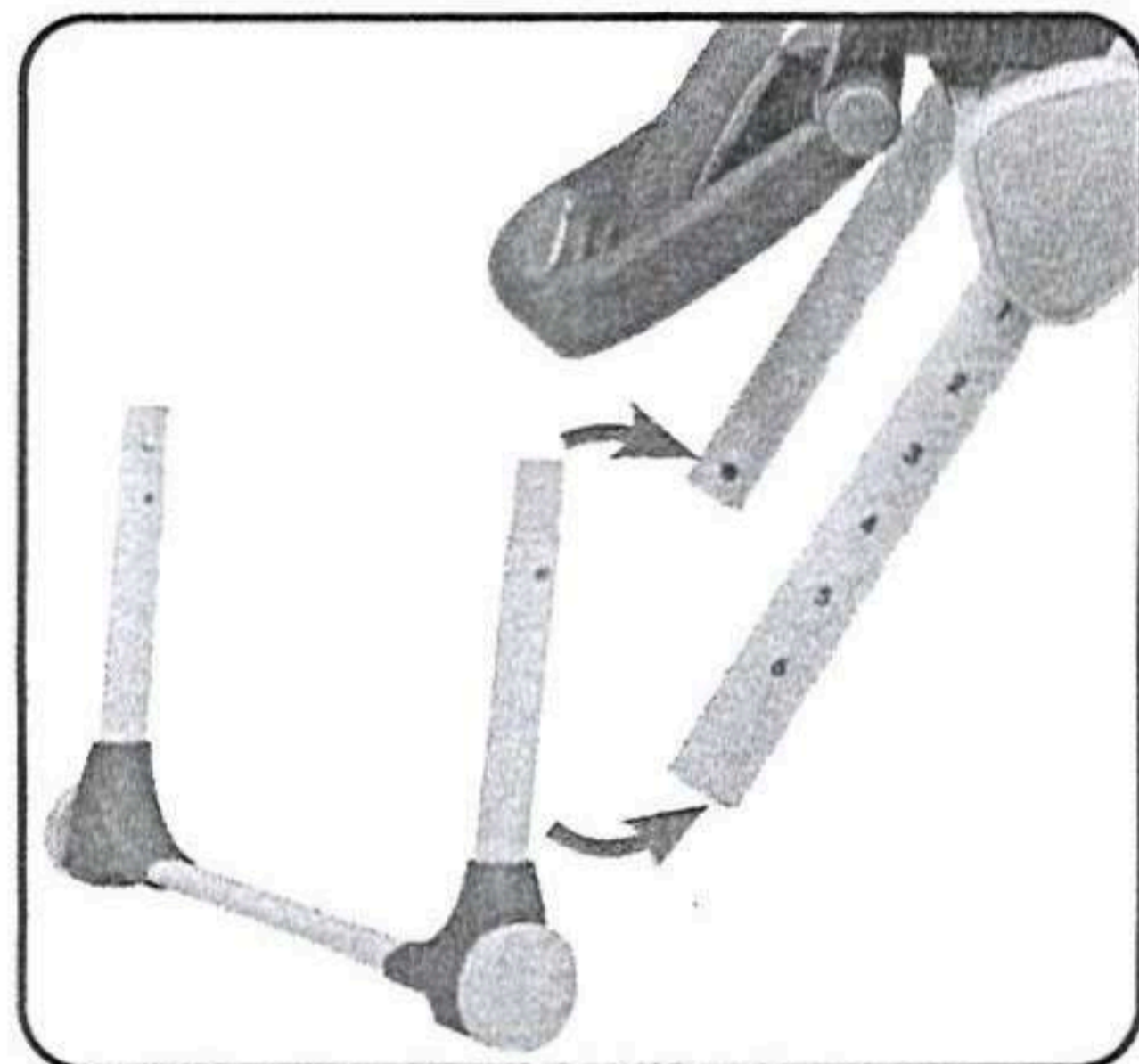

4

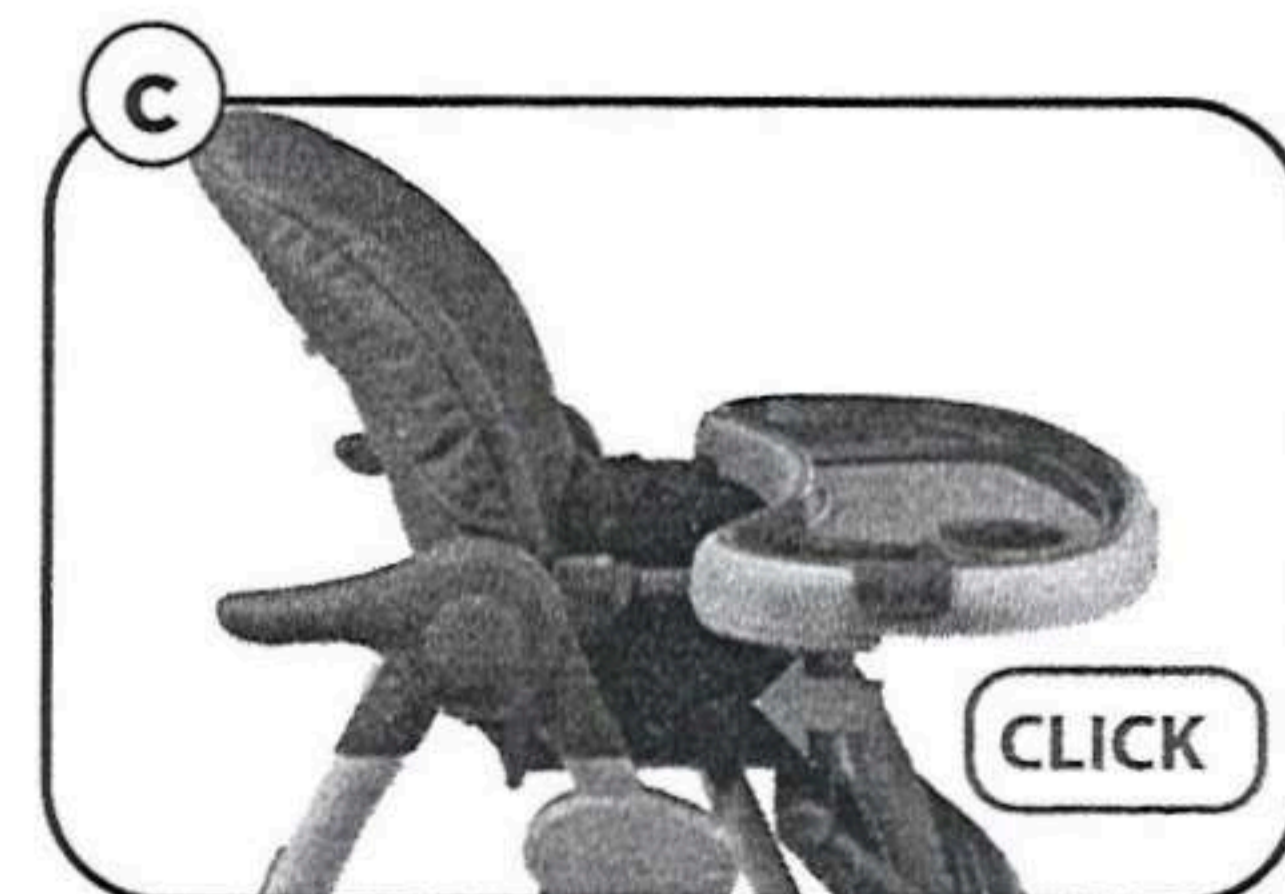
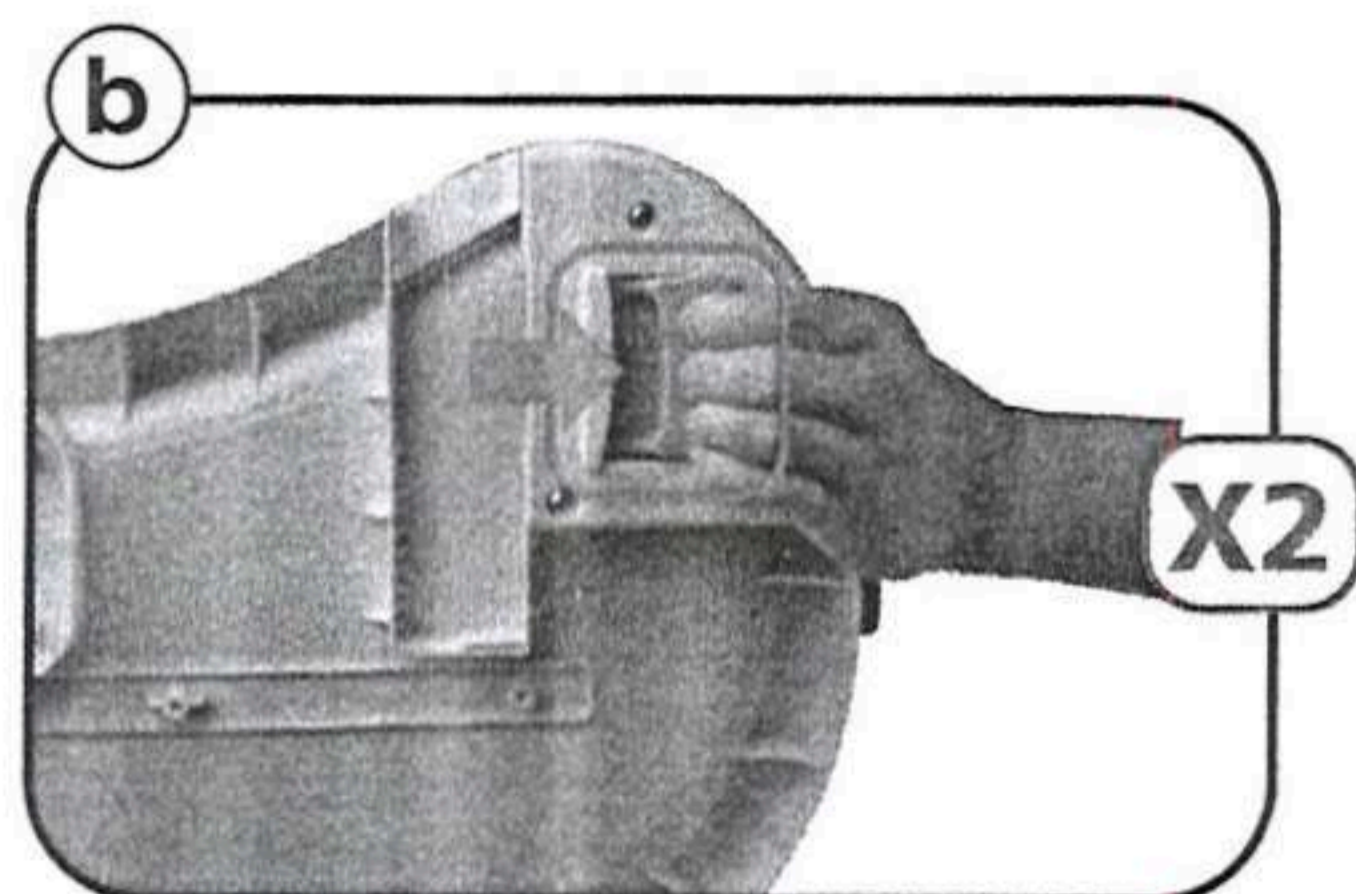
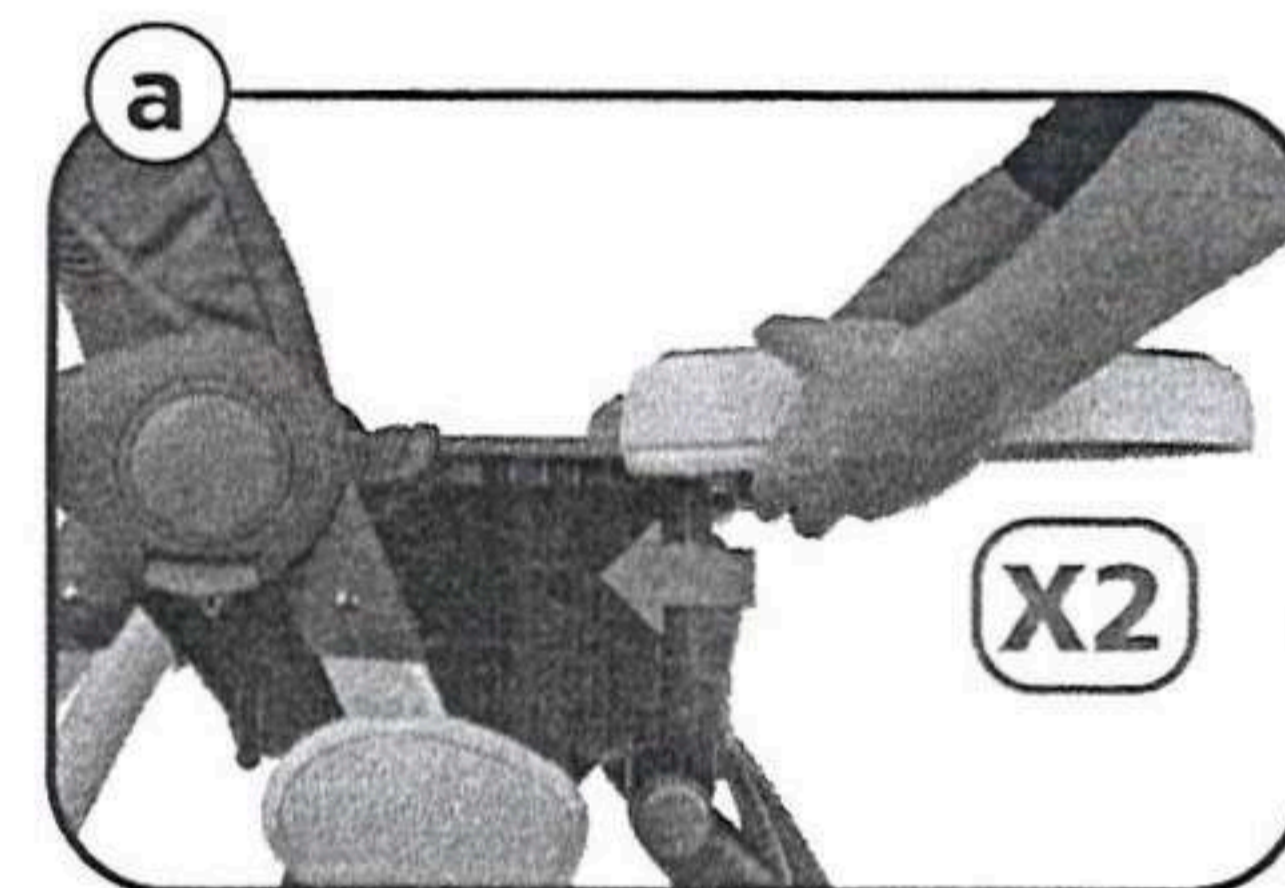
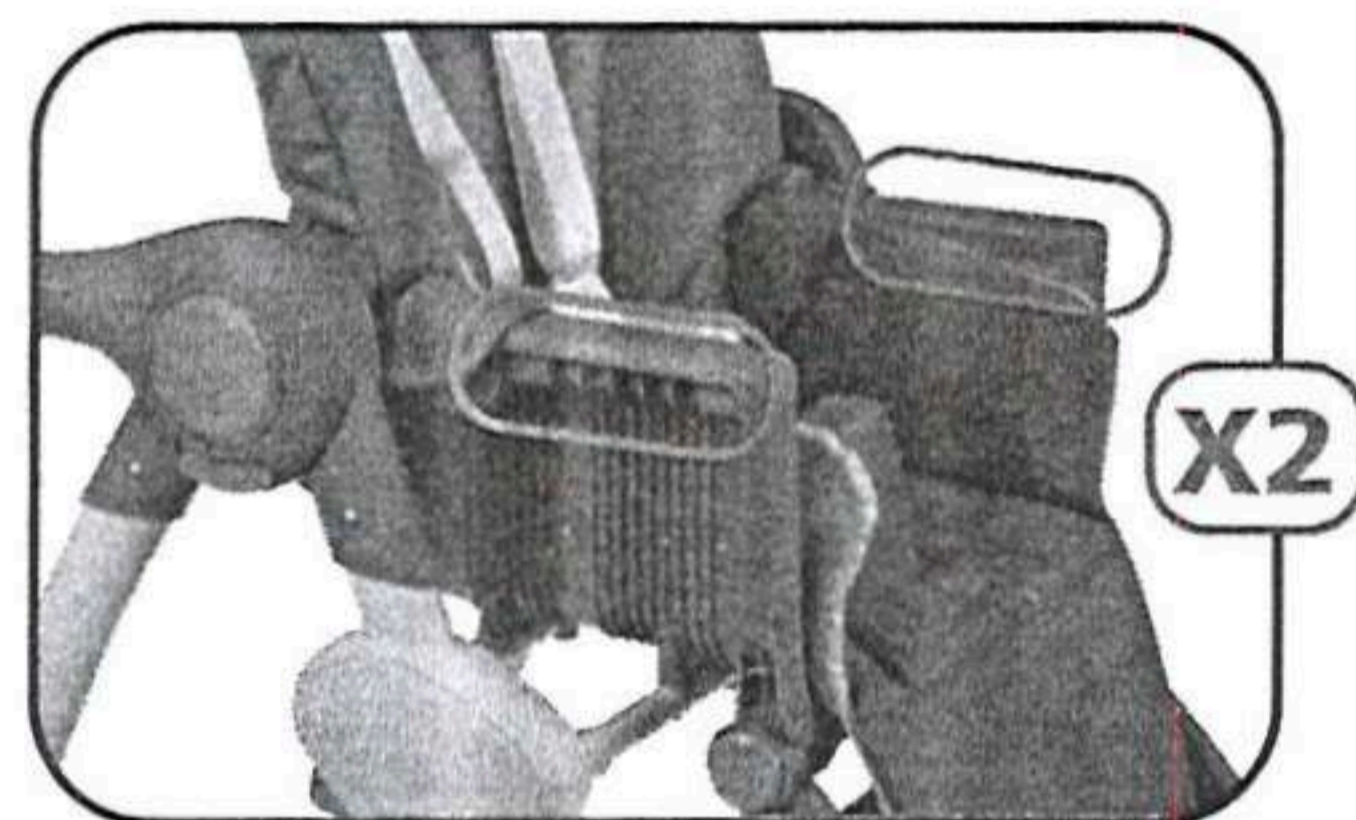



1

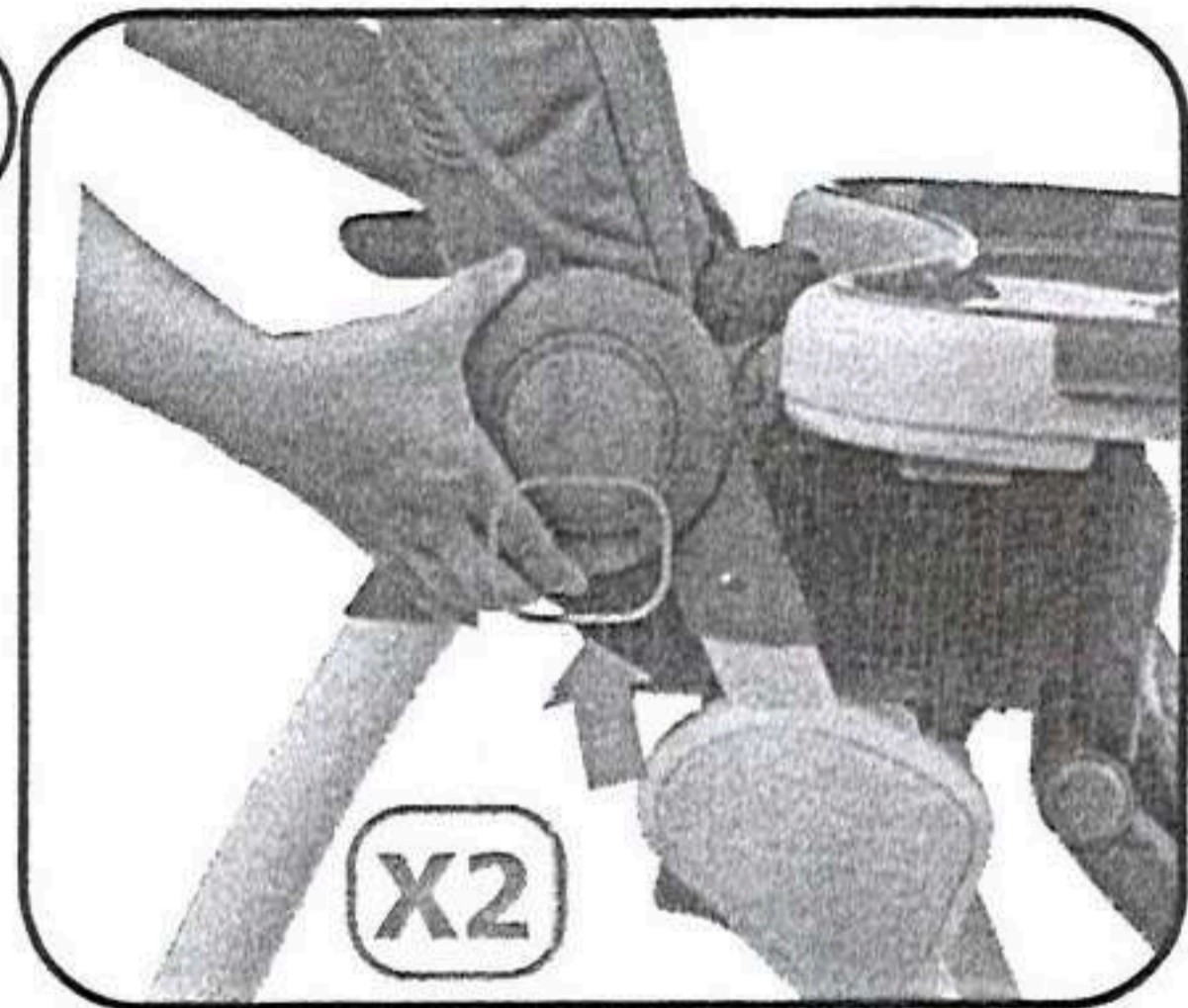

2

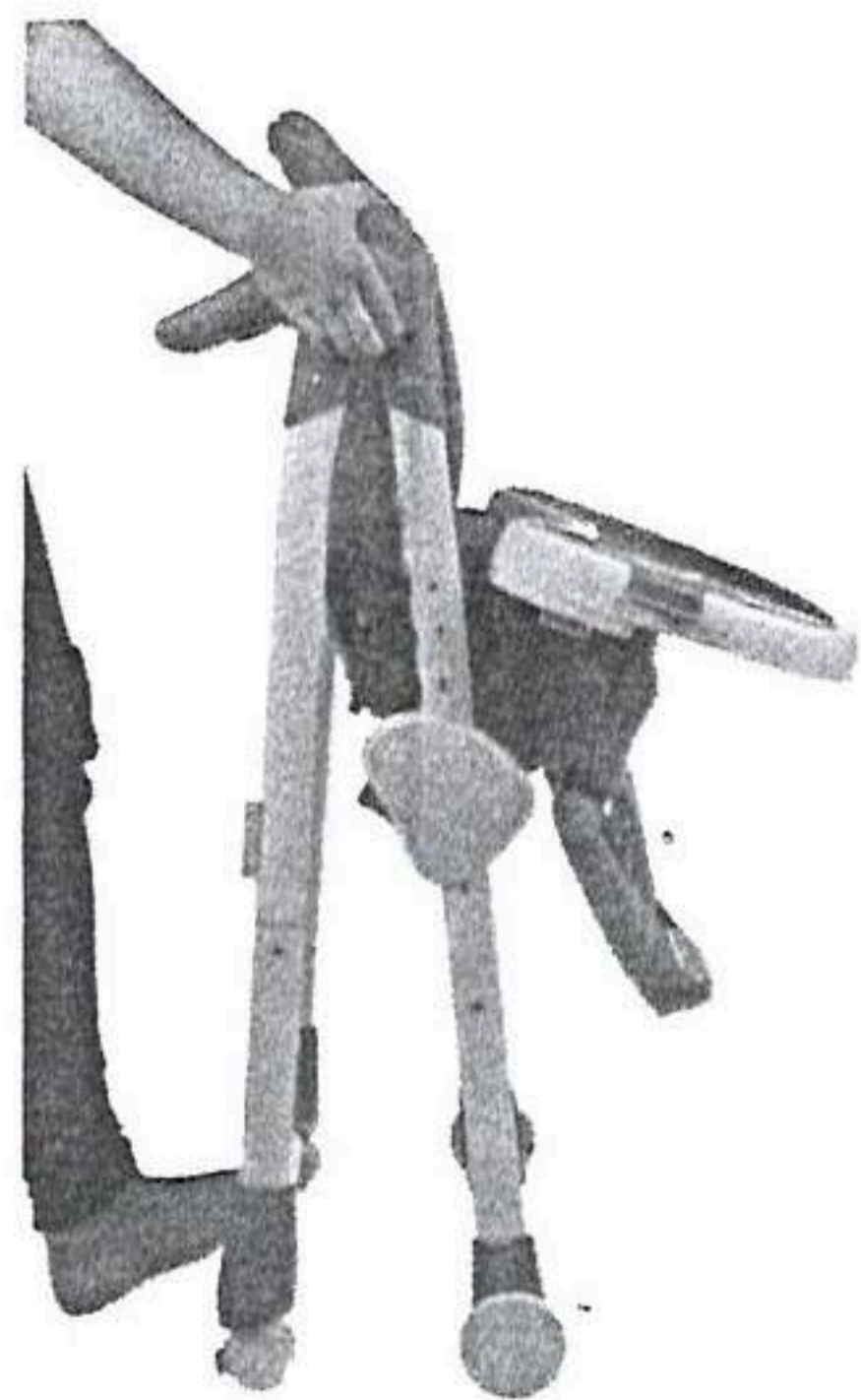

3



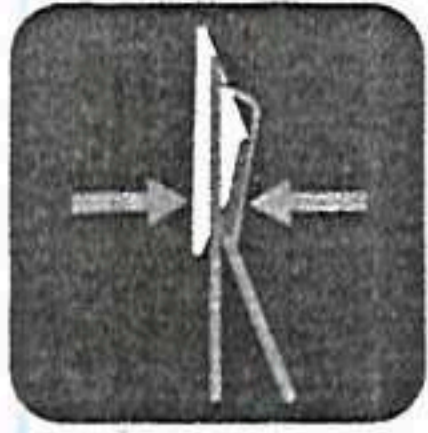

1

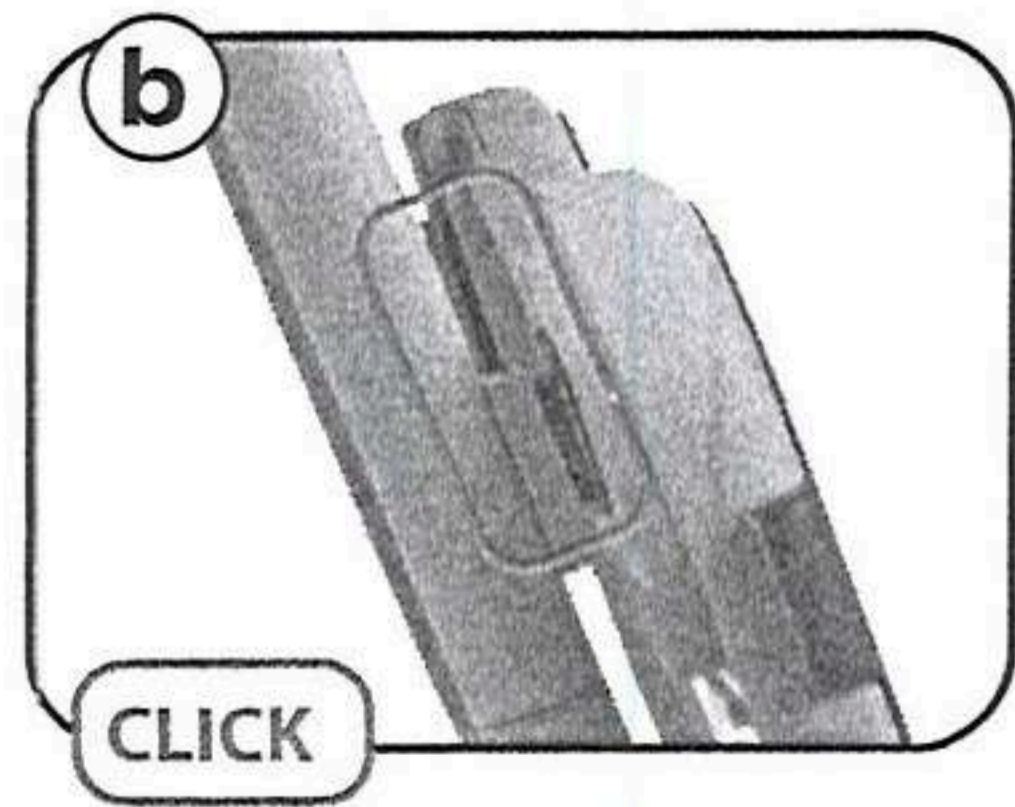
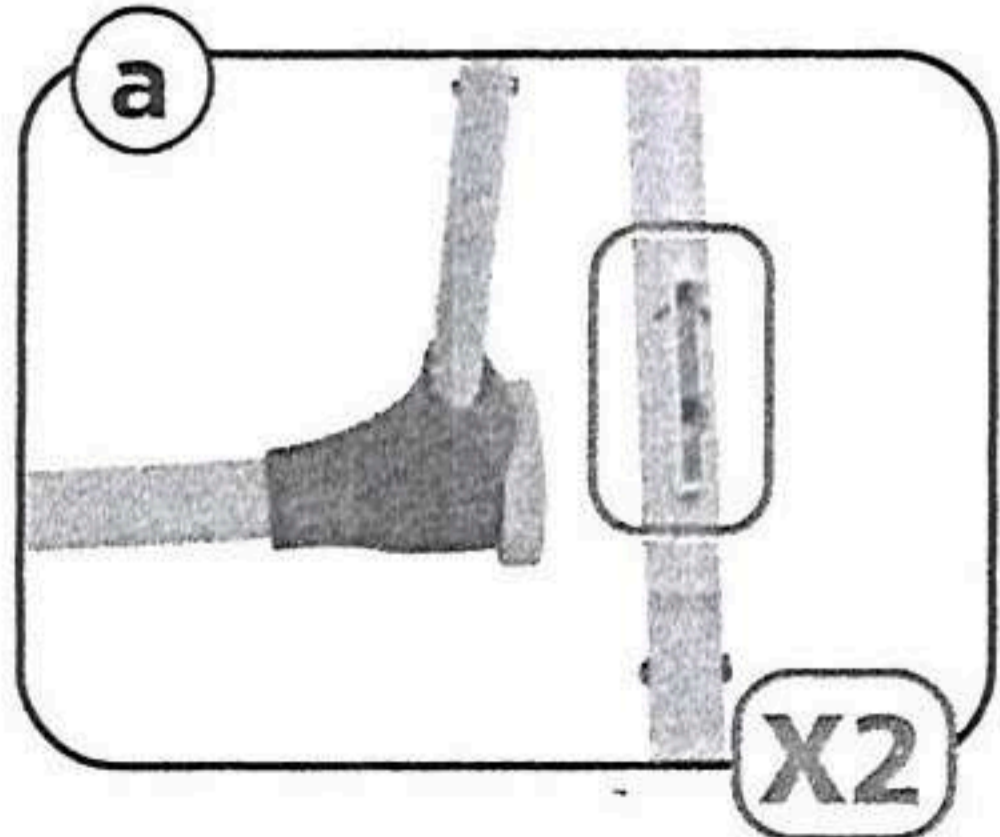

2

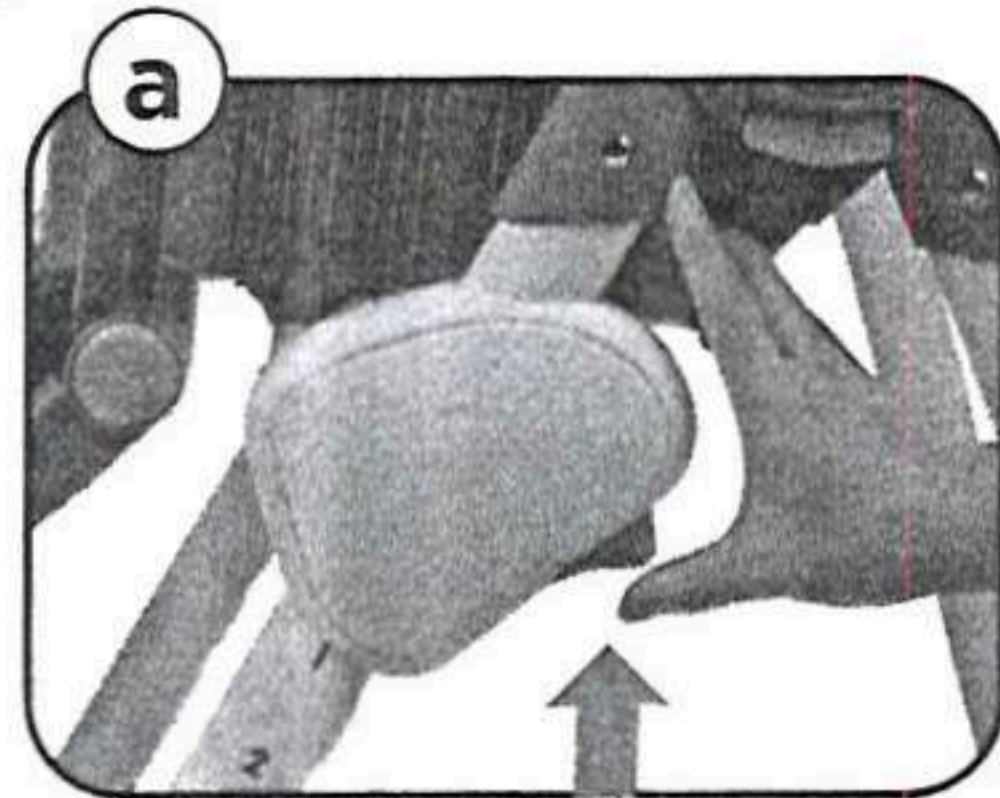
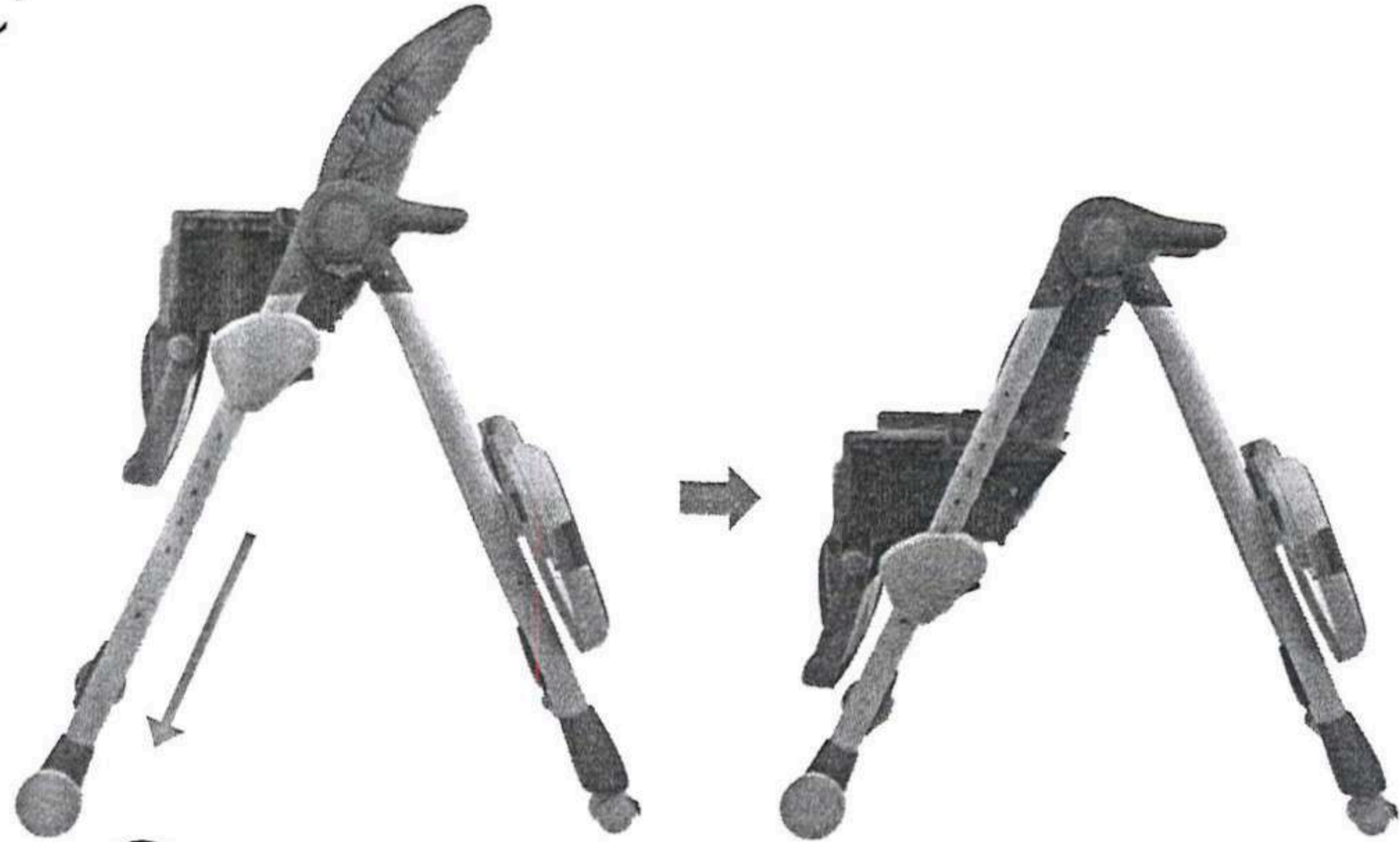

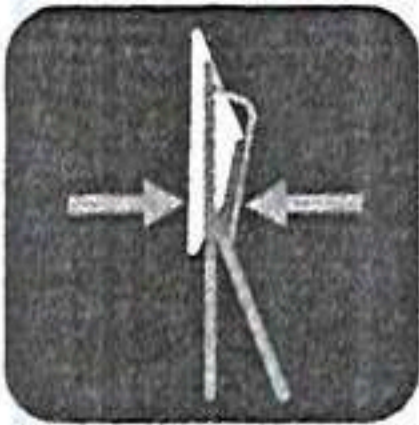

3

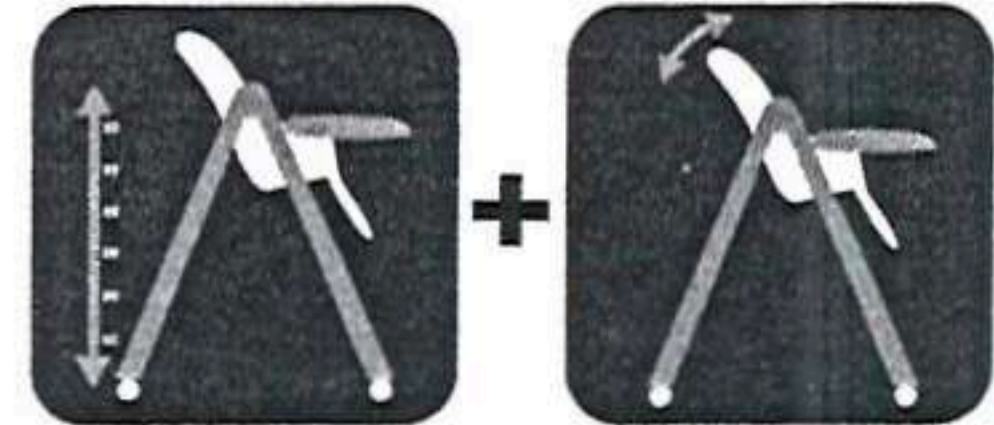
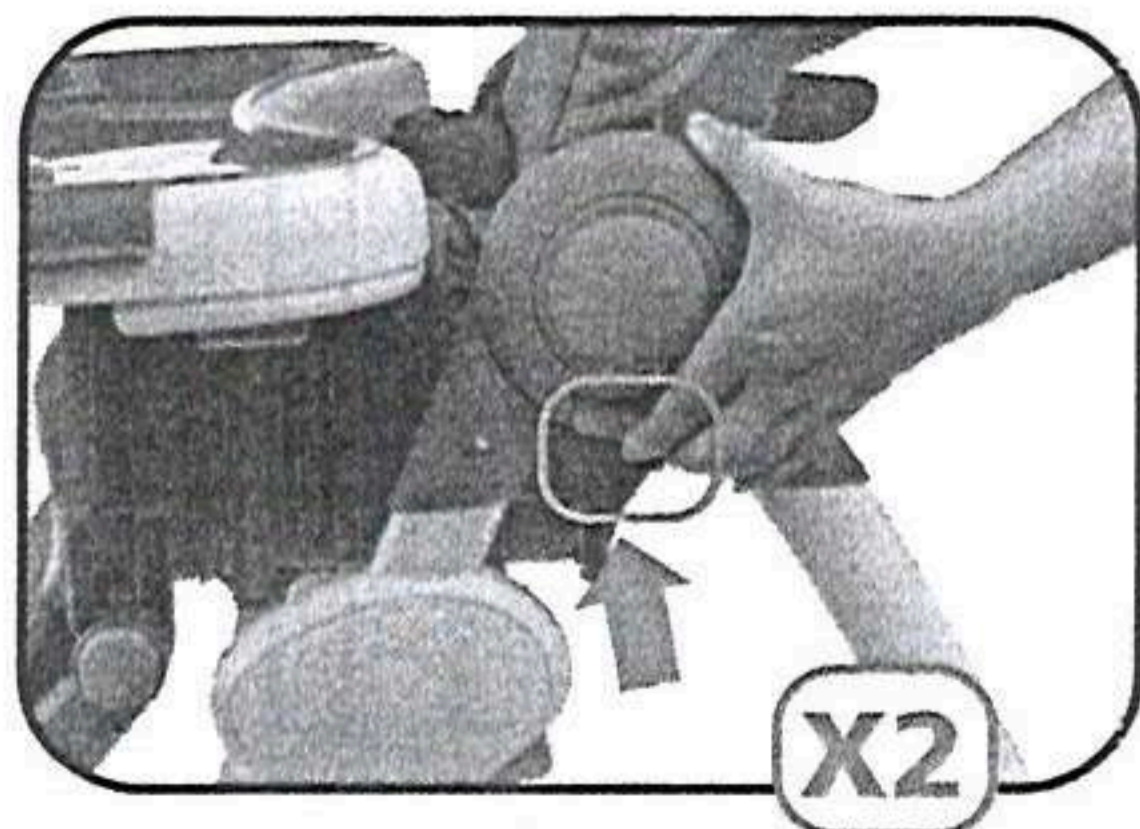
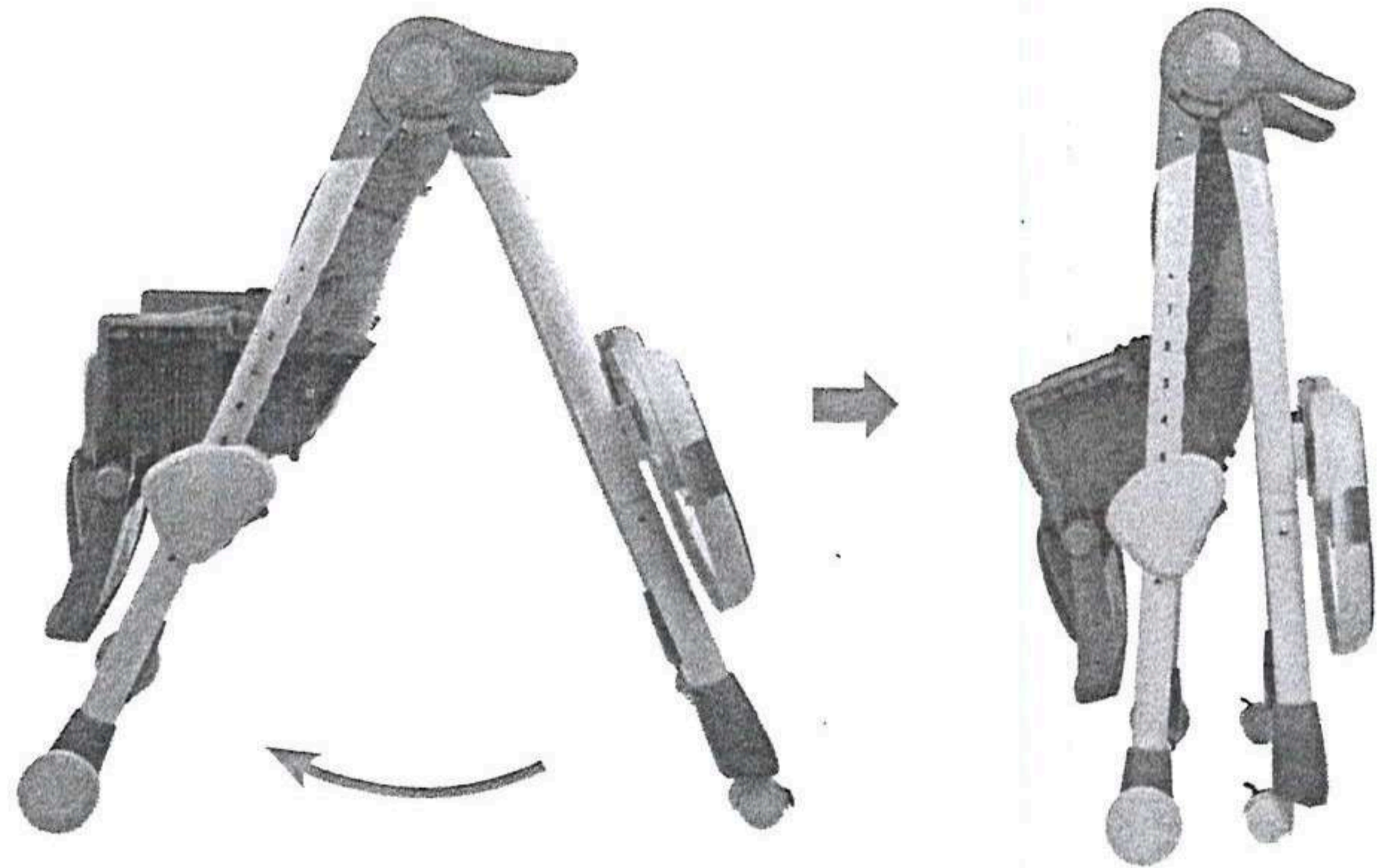

1

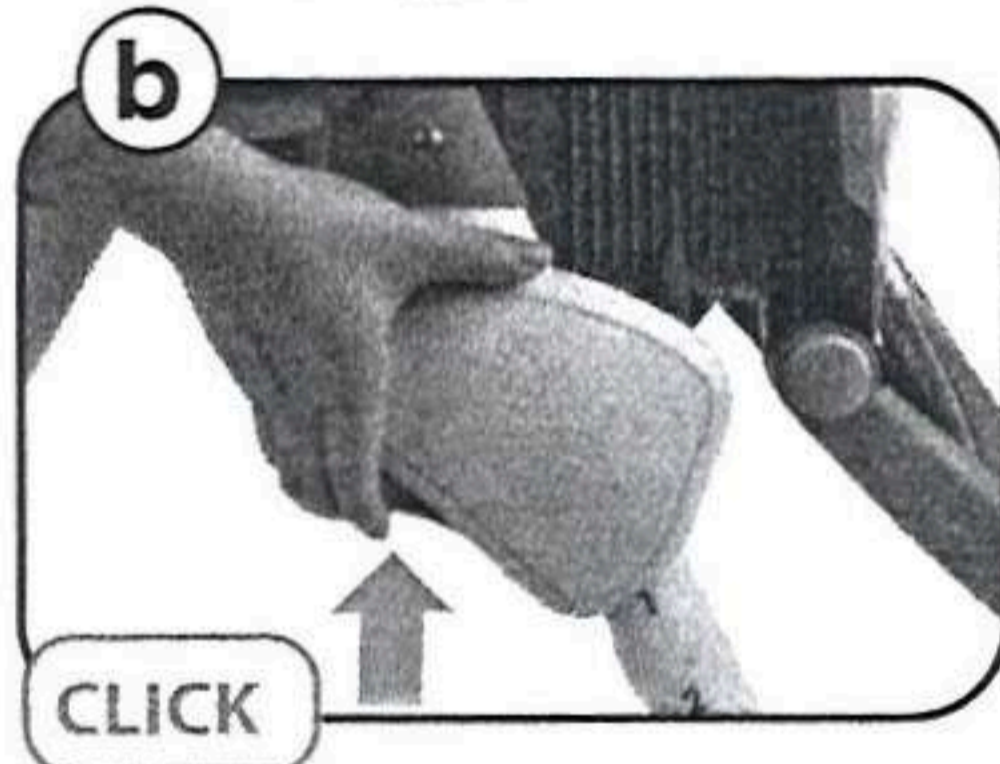
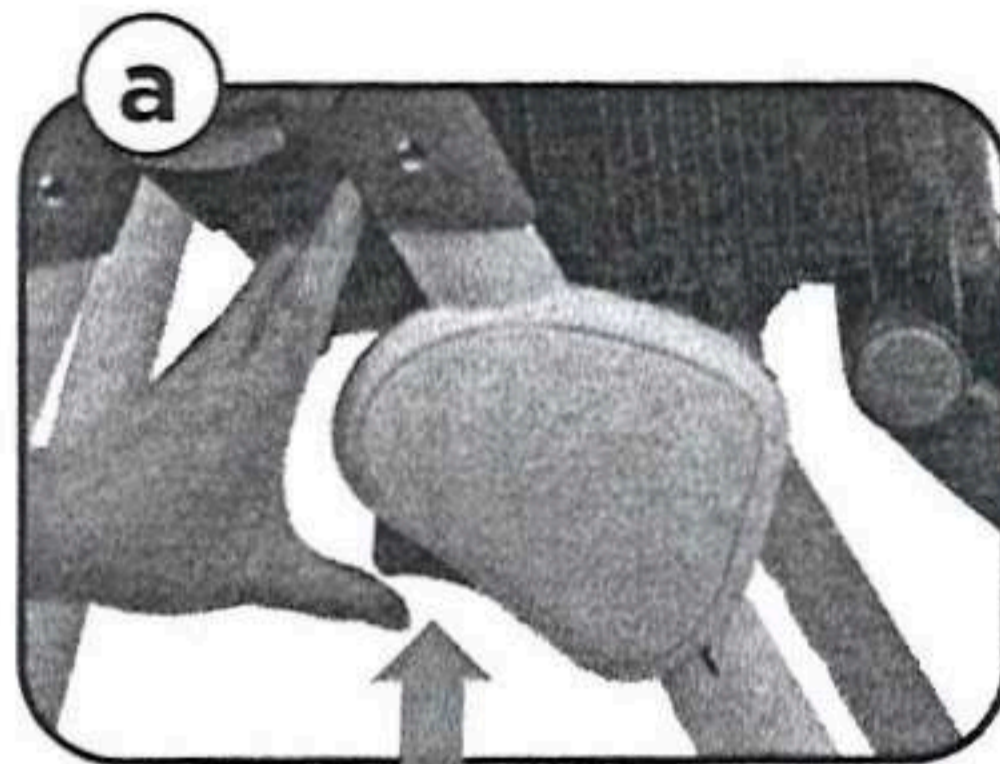

2

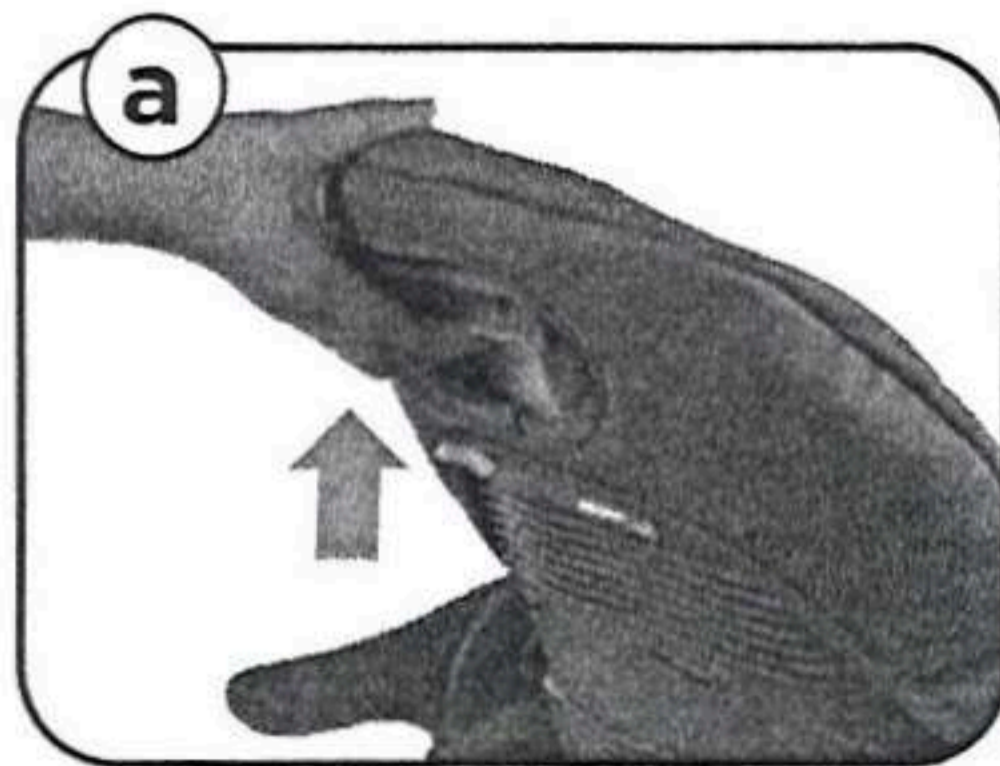
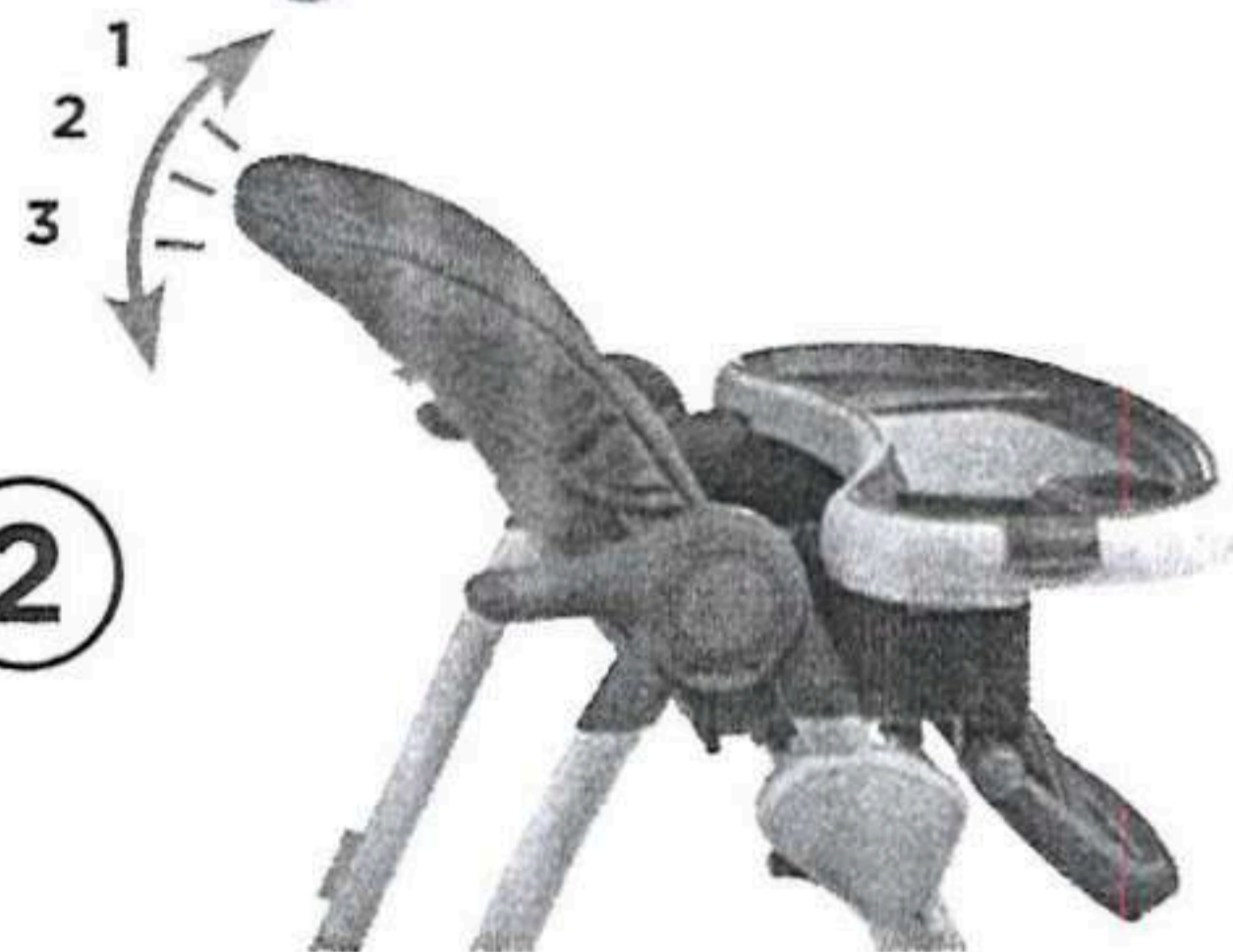





1

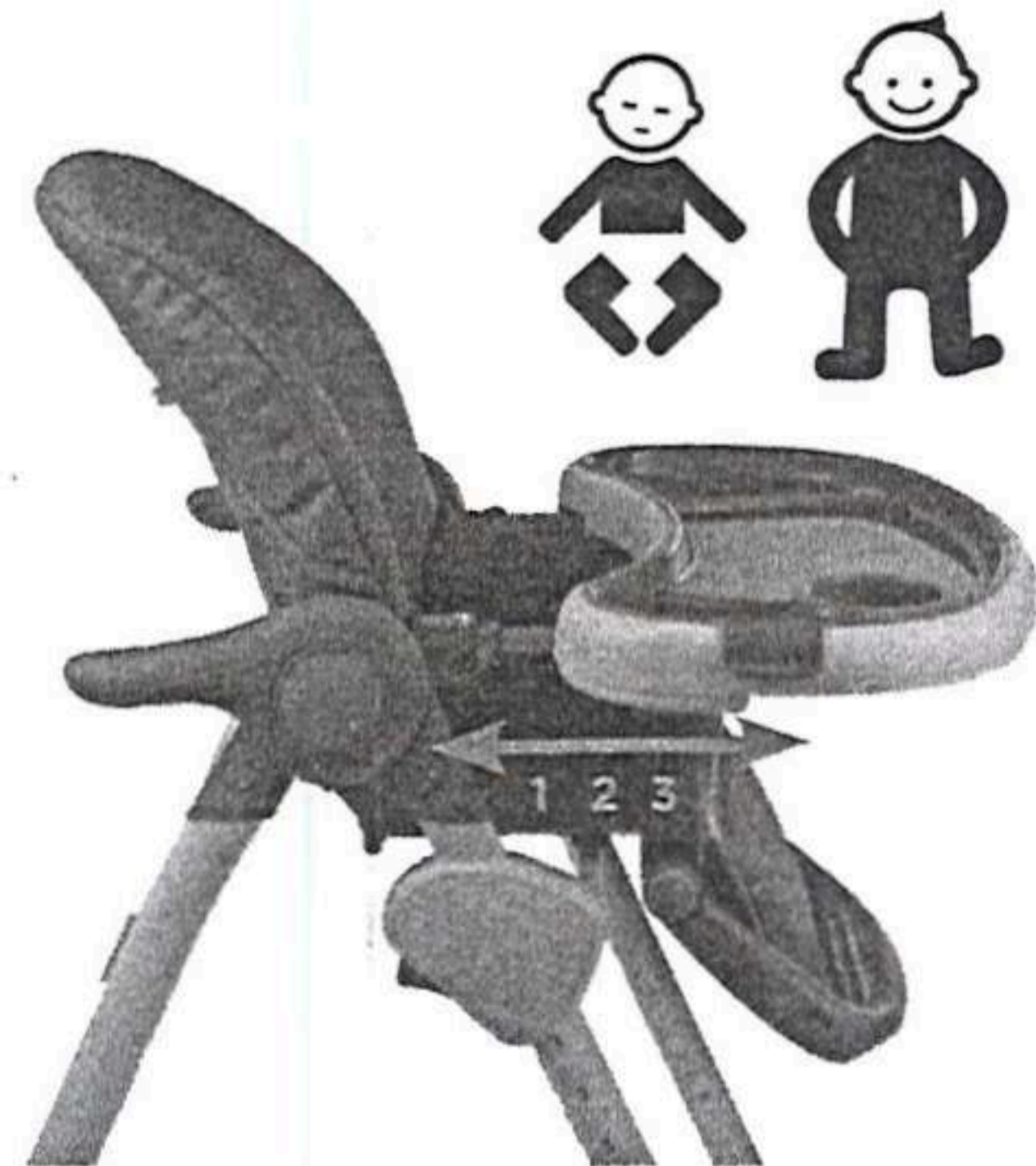
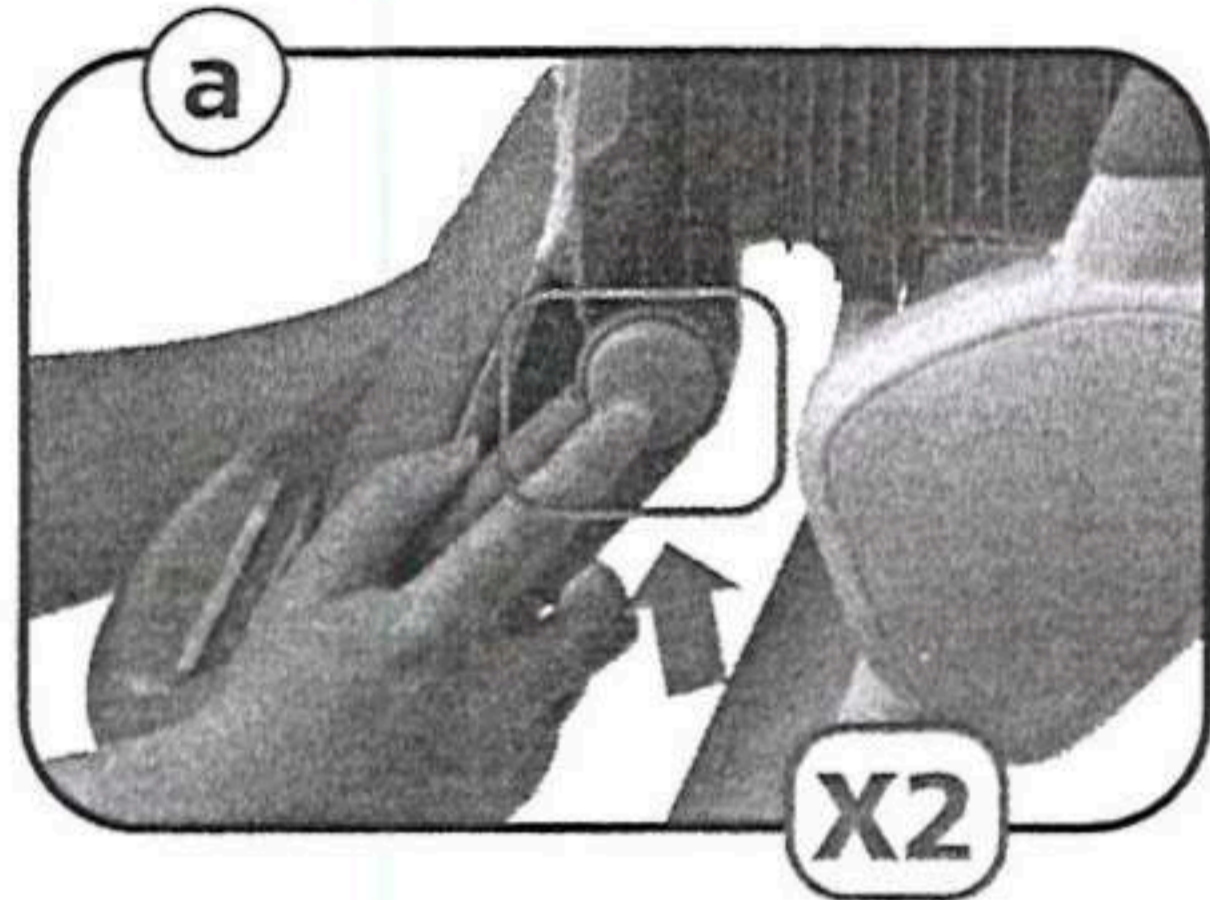
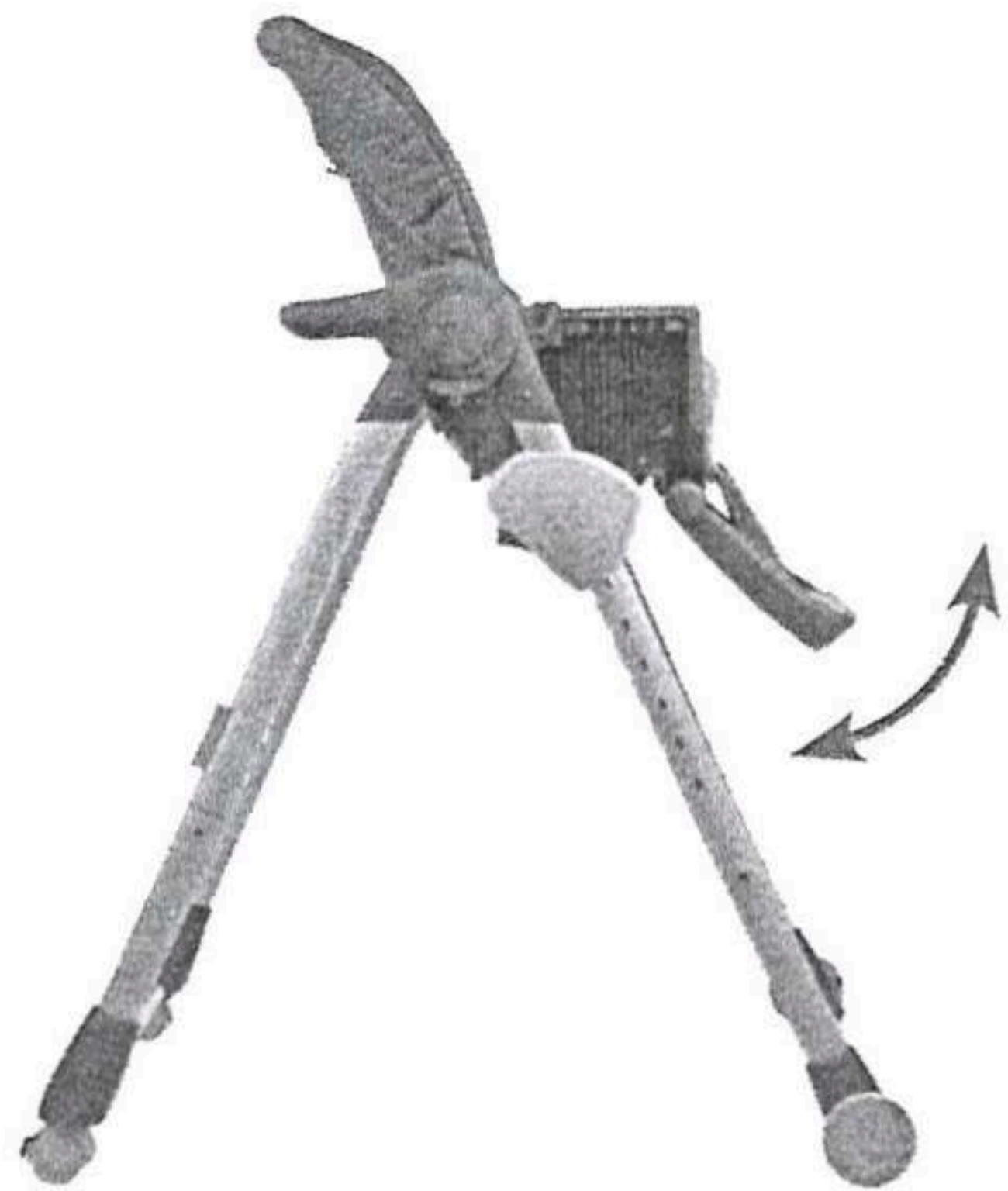

2

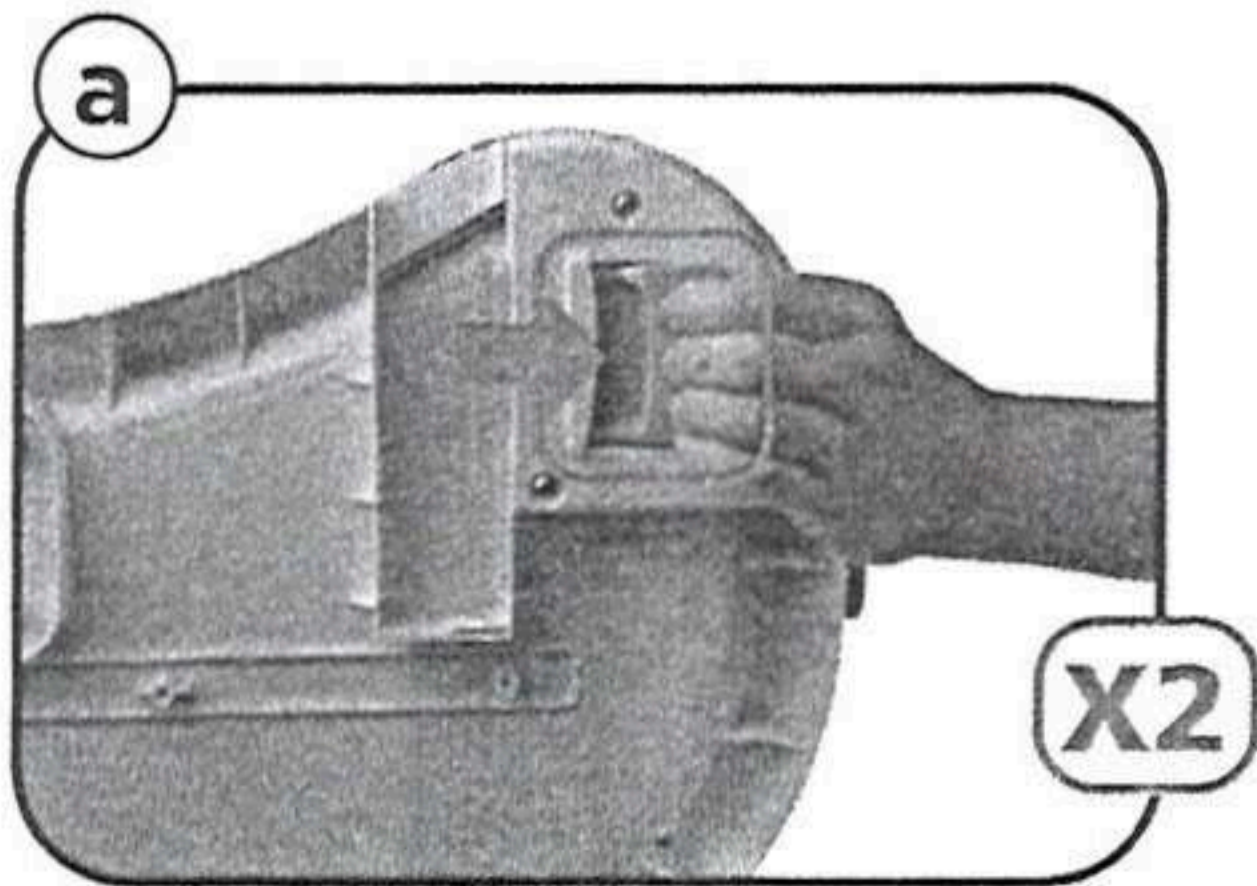

1

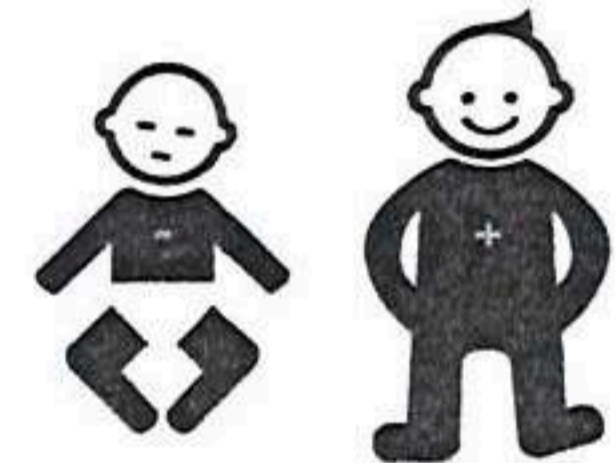
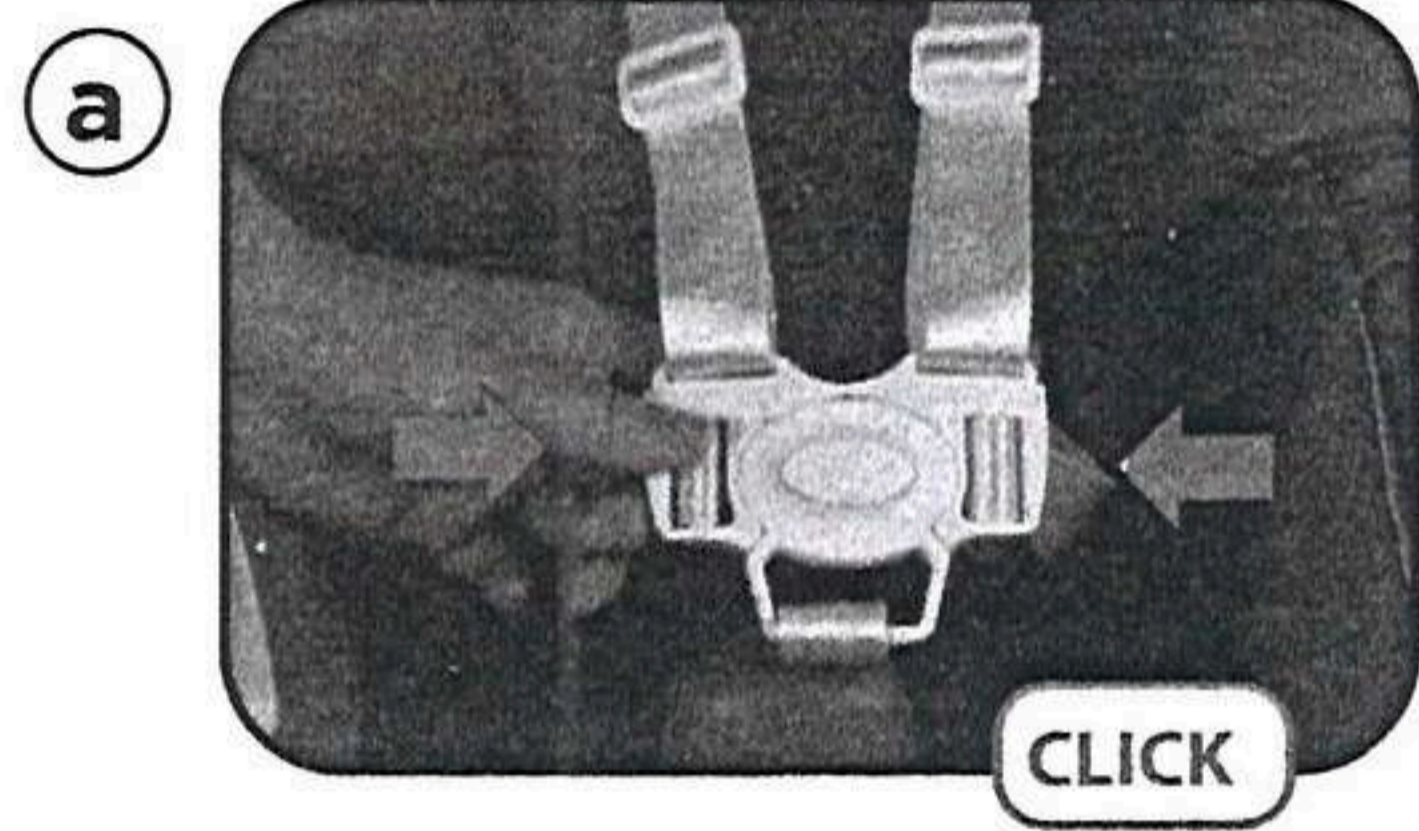

2

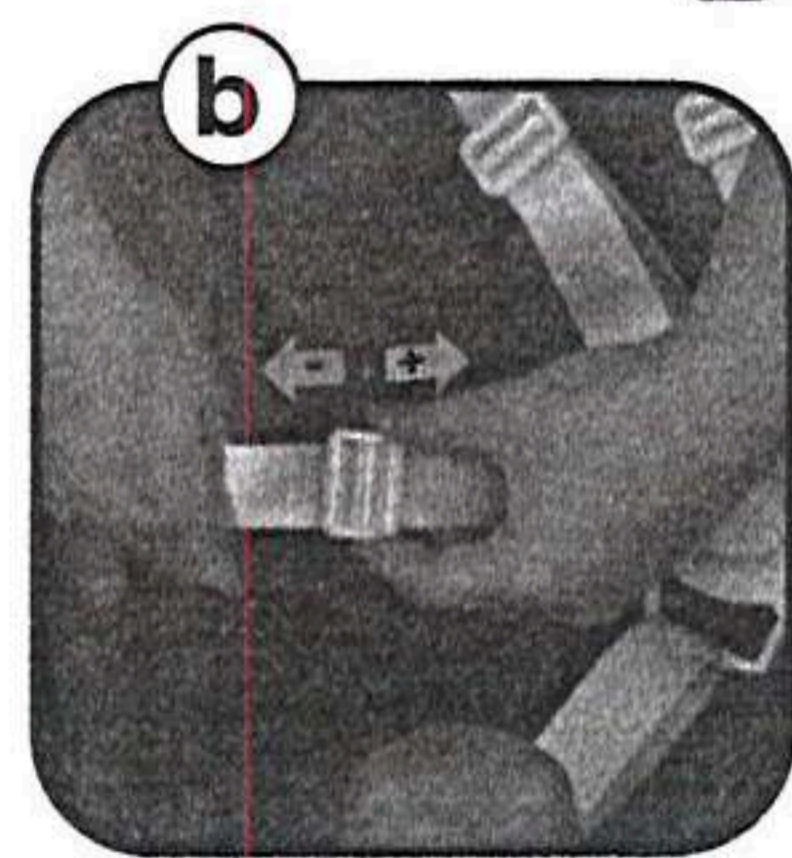
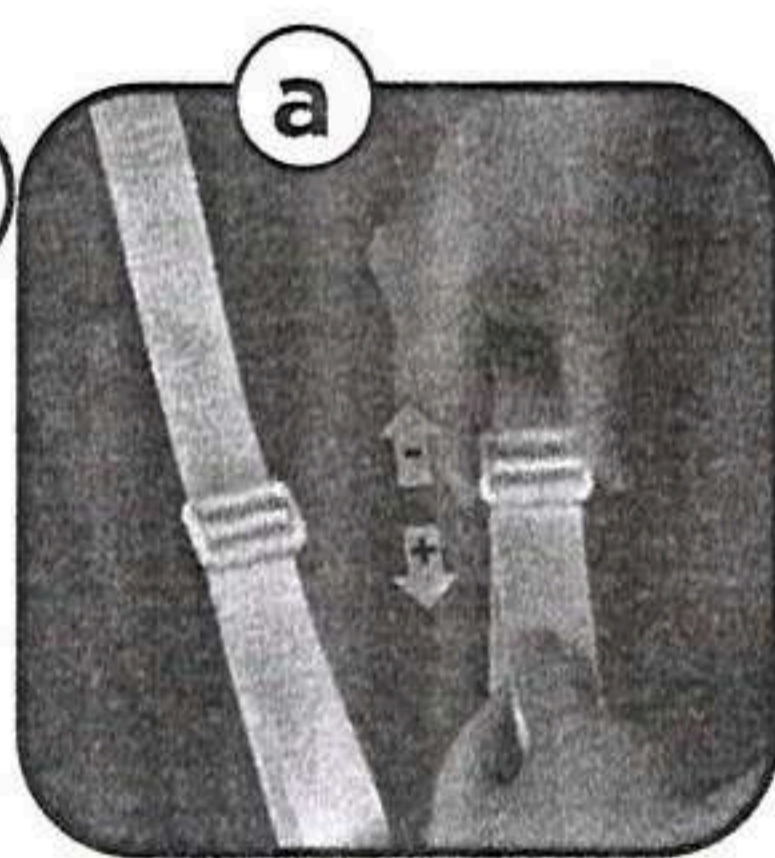



1

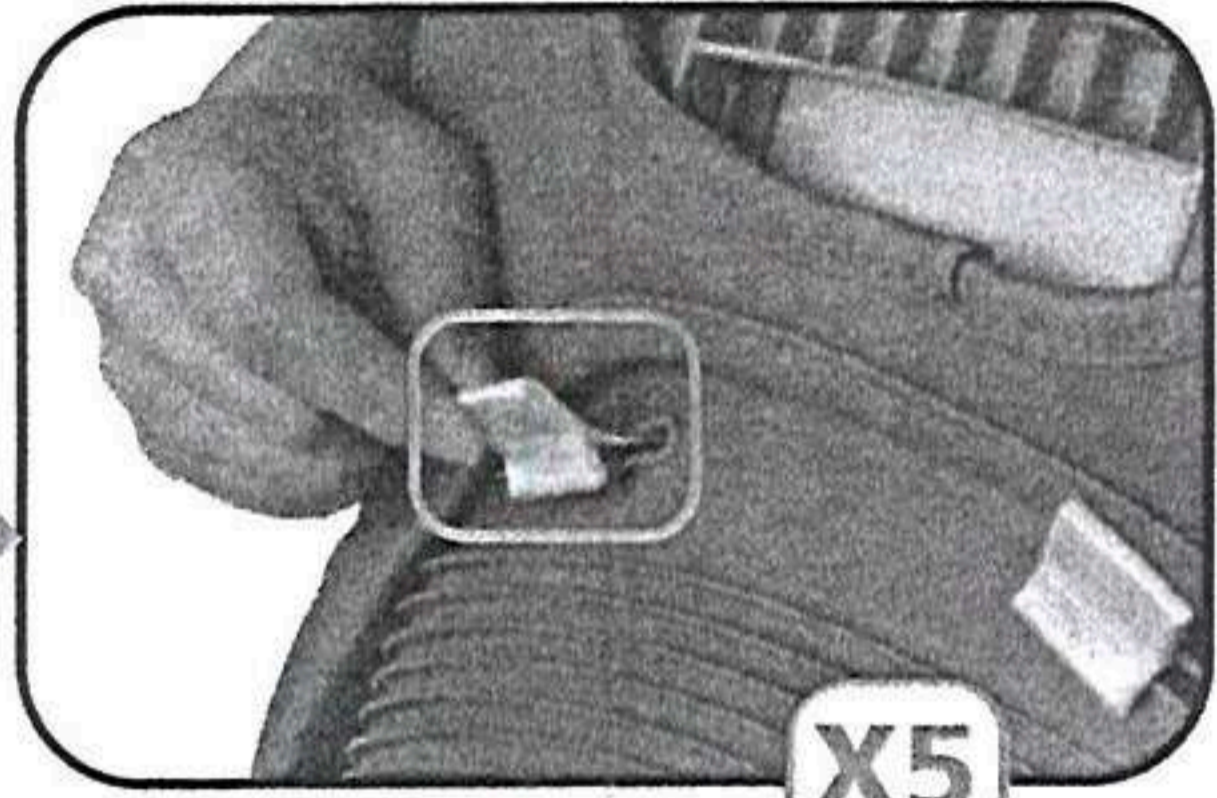
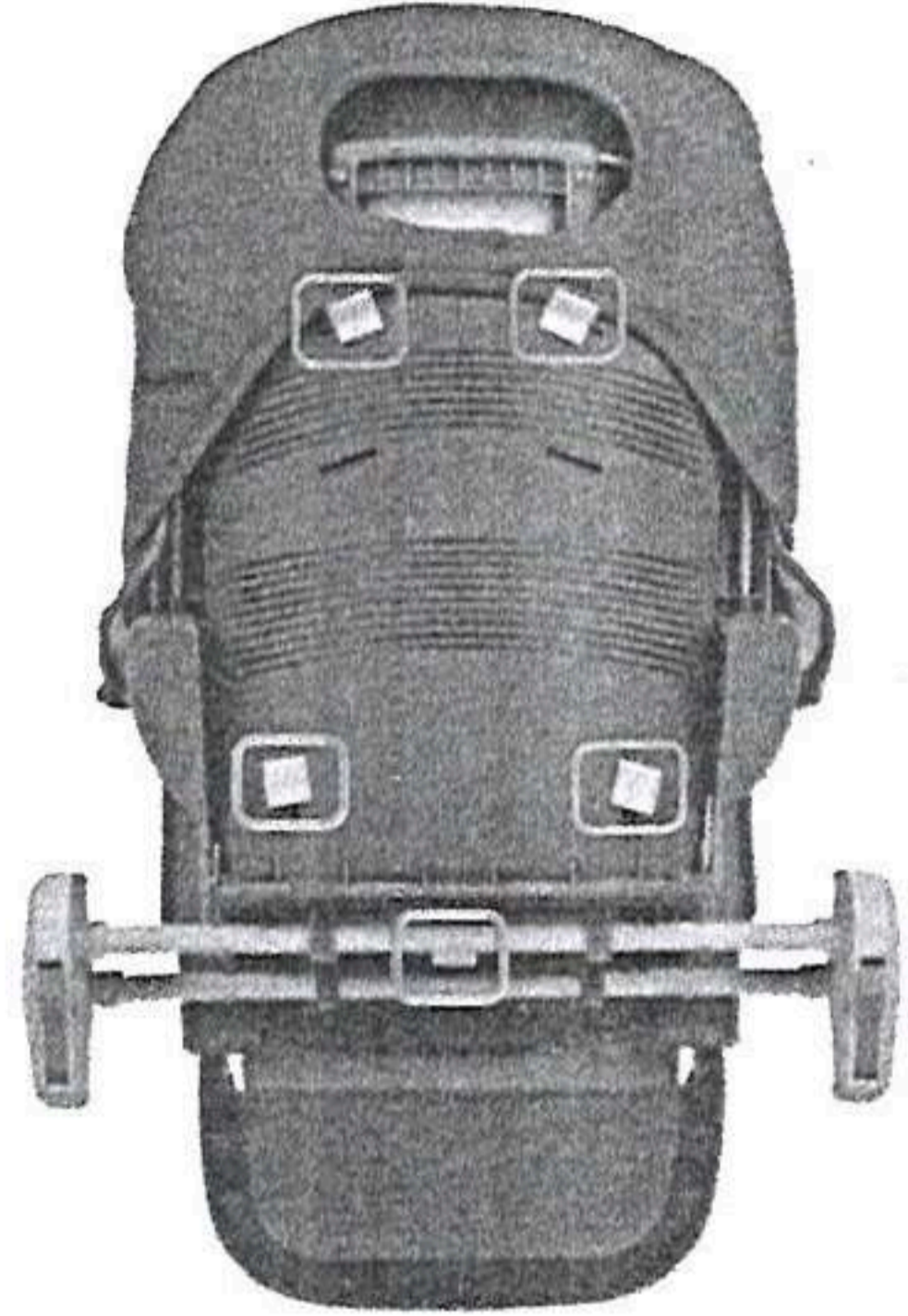

2

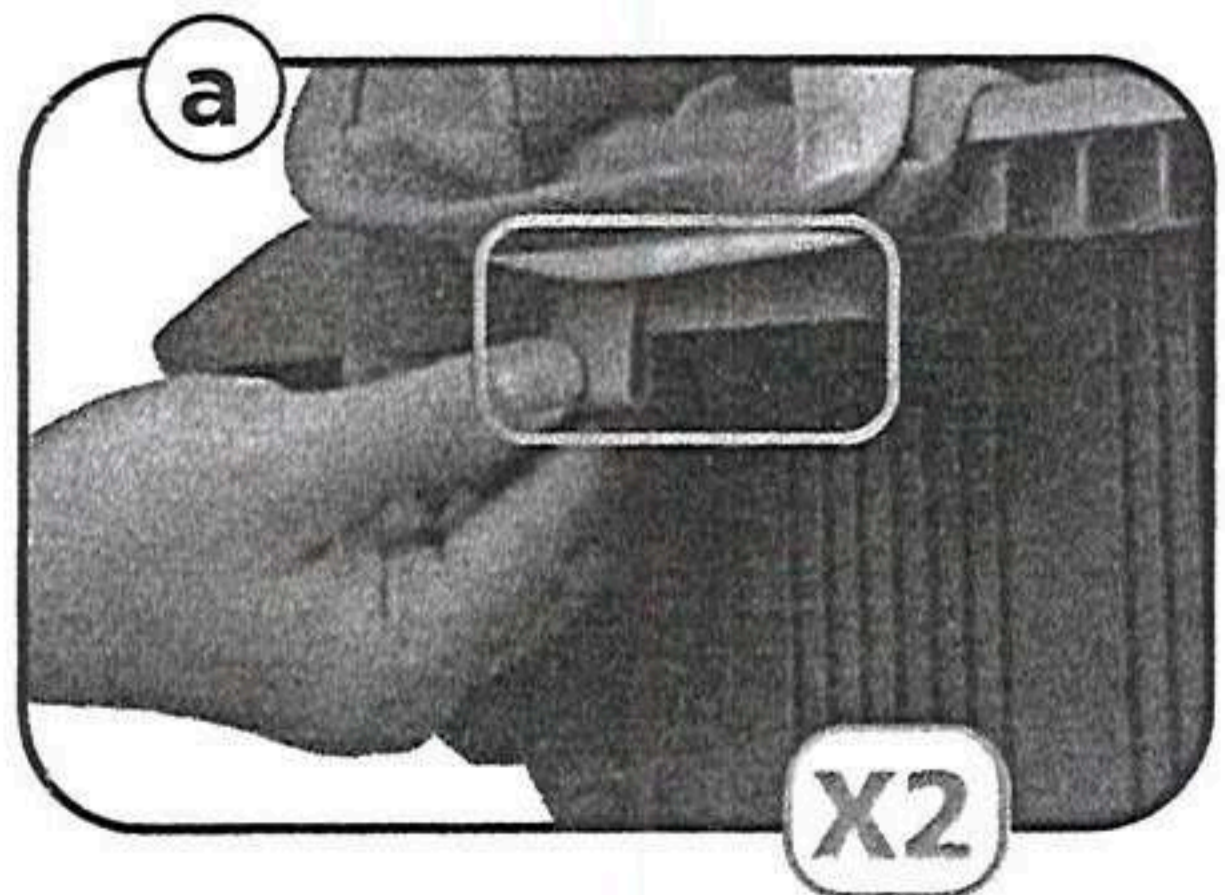
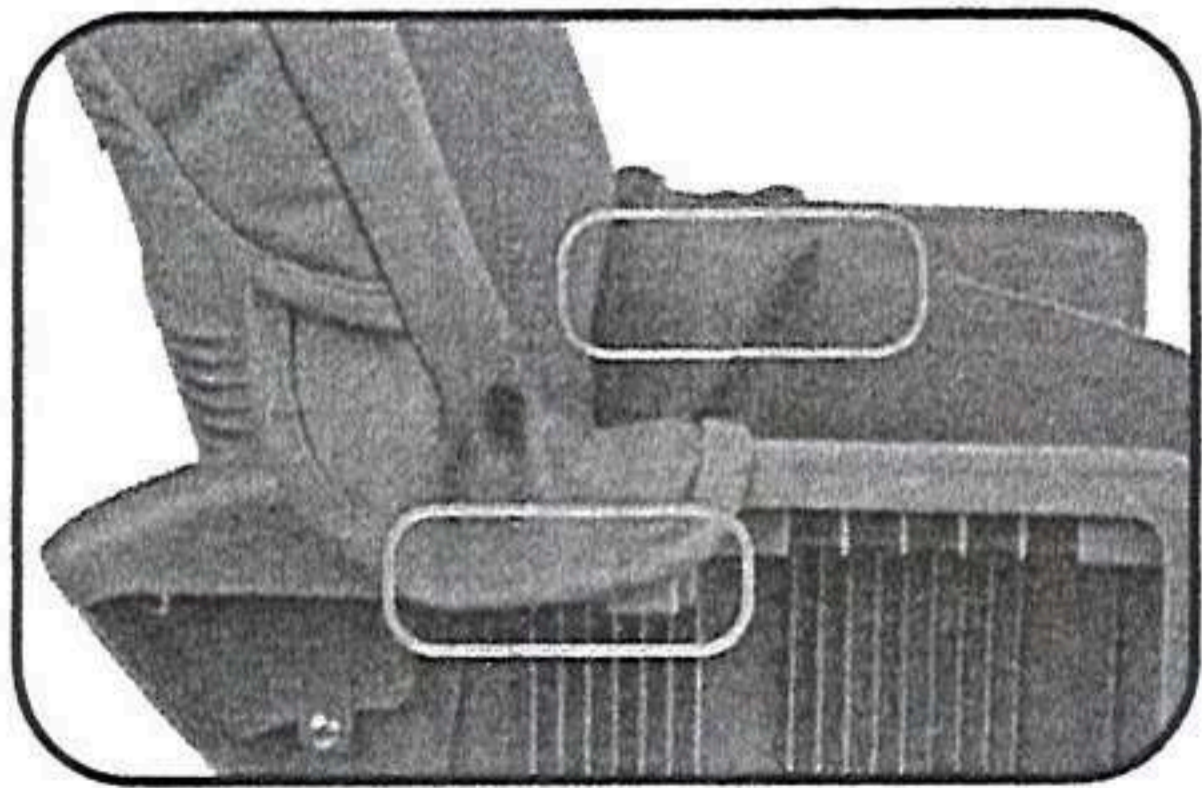

3

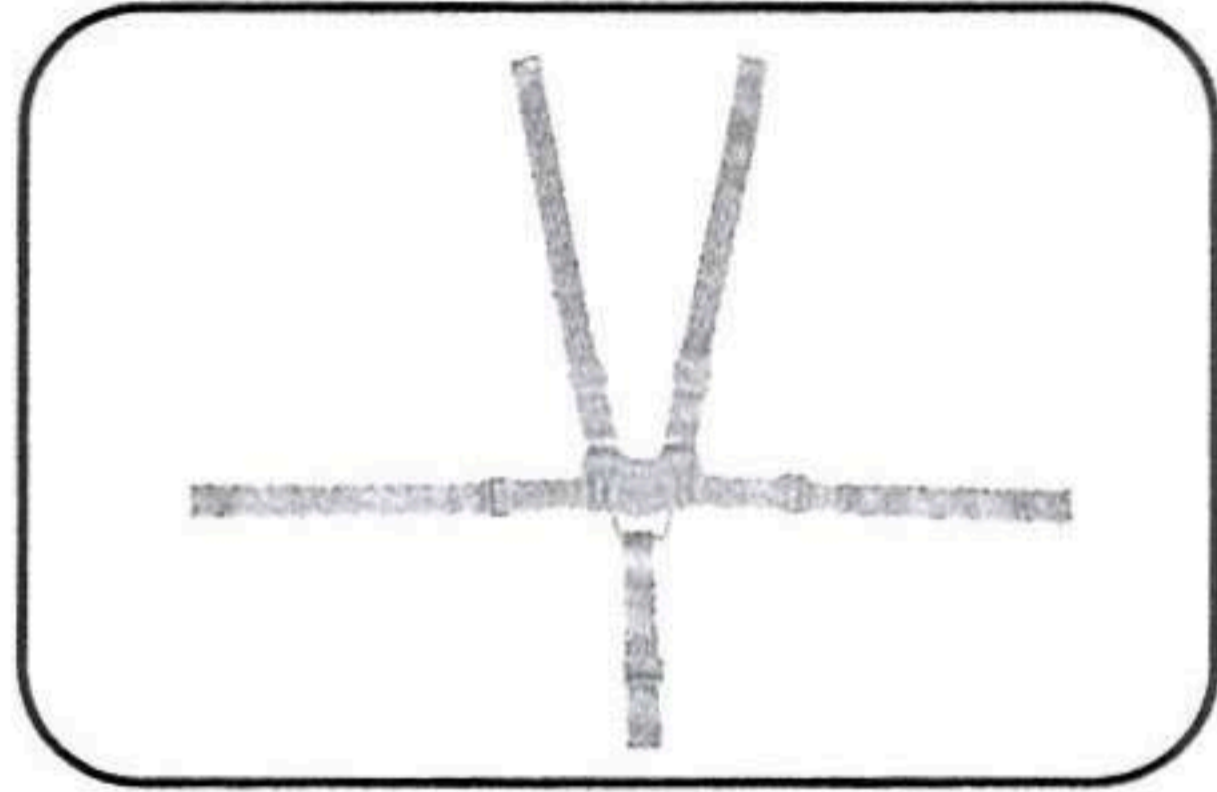
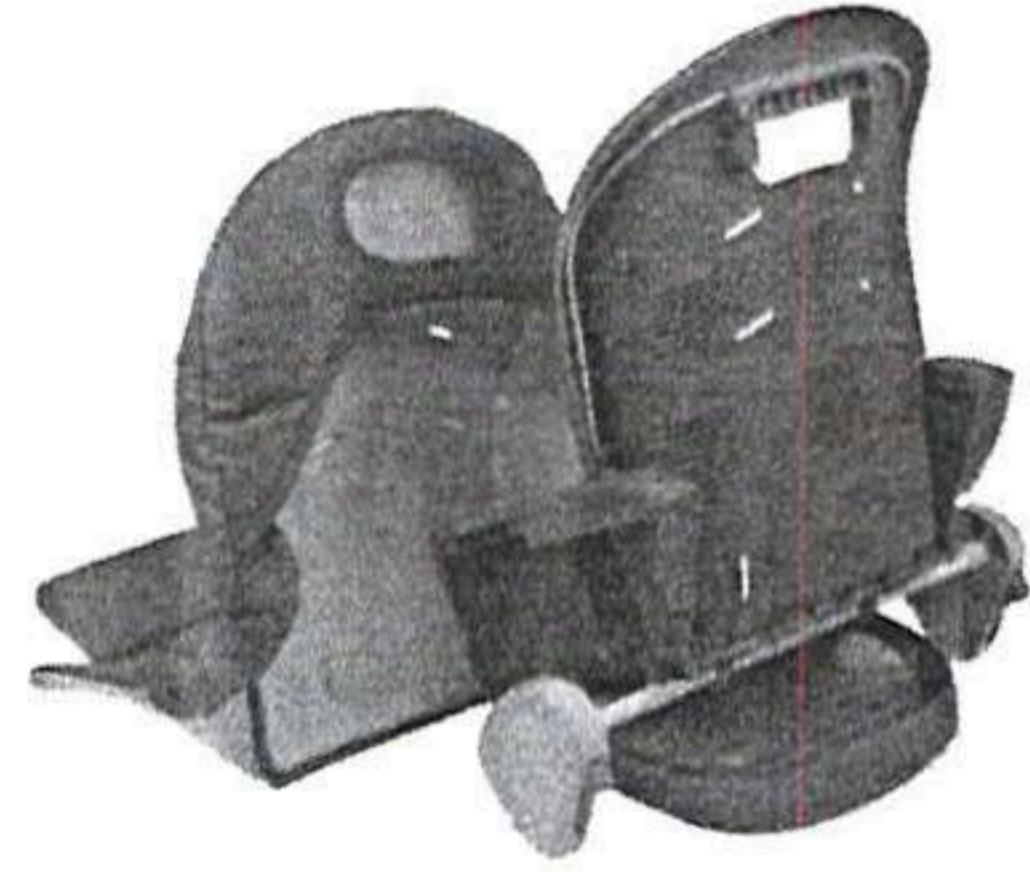

4

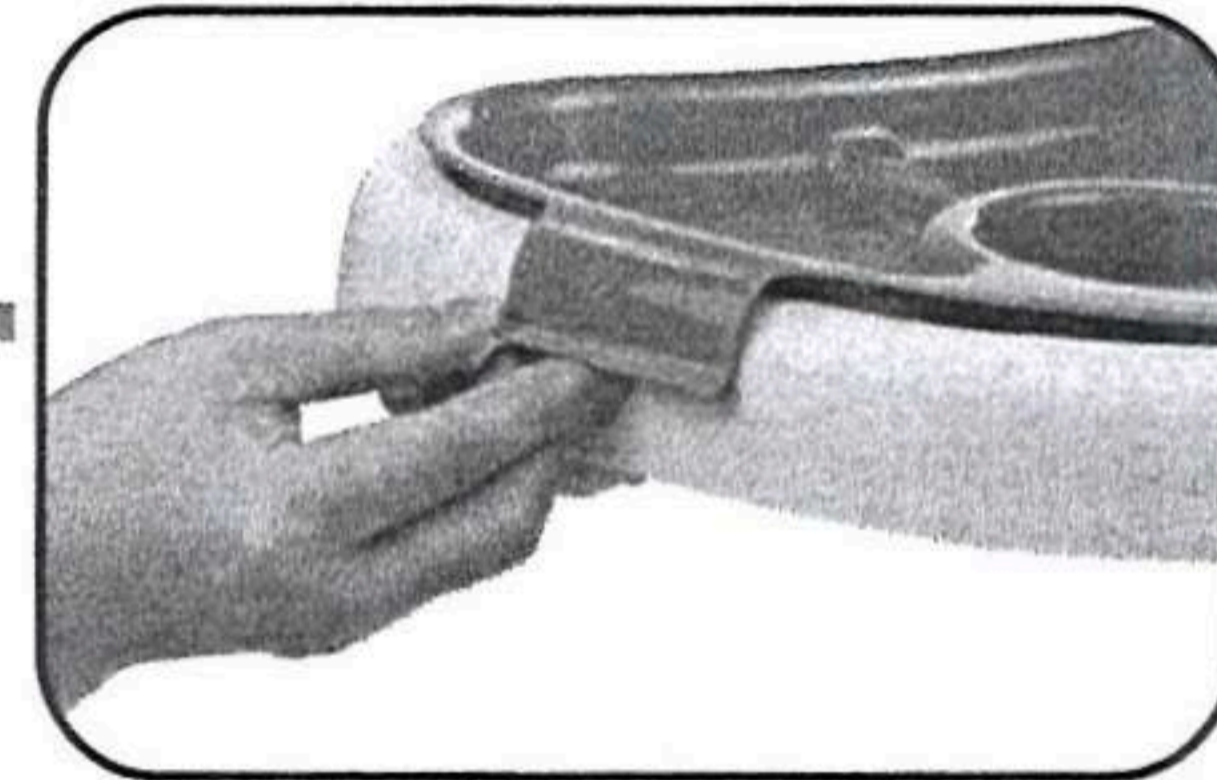

5





## ΓΕΝΙΚΕΣ ΟΔΗΓΙΕΣ

- EN14988:2017+A1:2020.
- Τα προϊόντα μας έχουν σχεδιαστεί και δοκιμαστεί προσεκτικά με γνώμονα την ασφάλεια και την άνεση του παιδιού σας.
- Το καρεκλάκι φαγητού προορίζεται για παιδιά που μπορούν να κάθονται χωρίς βοήθεια και έως 3 ετών ή μέγιστο βάρος 15 κιλά.

## ΠΡΟΕΙΔΟΠΟΙΗΣΗ:

- Μην αφήνετε ποτέ το παιδί χωρίς επίβλεψη.
- Μην χρησιμοποιείτε το παιδικό καρεκλάκι έως ότου το παιδί μπορεί να κάθεται χωρίς βοήθεια.
- Χρησιμοποιείτε πάντα τη ζώνη ασφαλείας για να ασφαλίσετε το παιδί σας στην καρέκλα.
- Χρησιμοποιείτε πάντα το σύστημα συγκράτησης ζωνών ασφαλείας. Βεβαιωθείτε ότι οποιαδήποτε ζώνη έχει τοποθετηθεί σωστά.
- Μην χρησιμοποιείτε το προϊόν εκτός εάν όλα τα εξαρτήματα έχουν τοποθετηθεί και ρυθμιστεί σωστά.
- Να βεβαιώνετε πάντα ότι το καρεκλάκι για μωρά βρίσκεται σε σταθερή επιφάνεια.
- Μην χρησιμοποιείτε παιδικό καρεκλάκι εάν κάποιο από τα μέρη του είναι σπασμένο, σκισμένο ή λείπει.
- Ελέγχετε τακτικά ότι το παιδικό καρεκλάκι δεν έχει χαλαρές βίδες ή οποιοδήποτε άλλο εξάρτημα που μπορεί να προκαλέσει τραυματισμό στο παιδί ή να πιάσει τα ρούχα του, καθώς αυτό θα μπορούσε να οδηγήσει σε στραγγαλισμό.
- Κίνδυνος πτώσης: Αποτρέψτε το παιδί σας να σκαρφαλώσει στο προϊόν.
- Προσέξτε τον κίνδυνο από πηγές που παράγουν ελεύθερες φλόγες και άλλων

πηγών ισχυρής θερμότητας κοντά στο προϊόν.

- Προσέξτε τον κίνδυνο να γέρνει όταν το παιδί σας μπορεί να πιέσει τα πόδια του πάνω σε ένα τραπέζι ή σε οποιαδήποτε άλλη κατασκευή.
- Για προϊόντα με περισσότερες από δυο ρόδες πάντα να ασφαλίσετε τα φρένα όταν το καρεκλάκι δεν χρειάζεται να μετακινηθεί.
- Οποιαδήποτε πρόσθετη ζώνη εκτός από αυτή που παρέχεται από τον κατασκευαστή πρέπει να συμμορφώνεται με το πρότυπο EN 13210.

## ΠΡΟΕΙΔΟΠΟΙΗΣΗ:

Κρατάτε τα παιδιά μακριά όταν ξεδιπλώνετε και διπλώνετε το προϊόν για να αποφύγετε τραυματισμούς.

## Συντήρηση

Πλύνετε με σφουγγάρι και απαλό σαπούνι. Να θυμάστε ότι όλα τα μηχανικά προϊόντα χρειάζονται τακτική συντήρηση και προσεκτική χρήση για να προσφέρουν τη μέγιστη ικανοποίηση και να διαρκέσουν πολύ.



## Εγγύηση

Η 24μηνια εγγύησή μας αντικατοπτρίζει την εμπιστοσύνη μας στην υψηλή ποιότητα του σχεδιασμού, της μηχανικής, της παραγωγής και της απόδοσης των προϊόντων μας. Επιβεβαιώνουμε ότι αυτό το προϊόν κατασκευάστηκε σύμφωνα με τις τρέχουσες ευρωπαϊκές απαιτήσεις ασφαλείας και πρότυπα ποιότητας που ισχύουν για αυτό το προϊόν και ότι αυτό το προϊόν δεν έχει ελαττώματα στα υλικά και την κατασκευή κατά τη στιγμή της αγοράς. Υπό τις προϋποθέσεις που αναφέρονται στο παρόν, οι καταναλωτές στις χώρες όπου αυτό το προϊόν έχει πωληθεί από θυγατρική του Ομίλου **Dorel** ή από εξουσιοδοτημένο αντιπρόσωπο ή λιανοπωλητή, μπορεί να επικαλεστούν αυτήν την εγγύηση.

Η 24μηνια εγγύησή μας καλύπτει όλα τα κατασκευαστικά ελαττώματα στα υλικά και την κατασκευή όταν χρησιμοποιούνται σε κανονικές συνθήκες και σύμφωνα με το εγχειρίδιο χρήσης μας για περίοδο 24 μηνών από την ημερομηνία της αρχικής λιανικής αγοράς από τον πρώτο τελικό πελάτη. Για να ζητήσετε επισκευές ή ανταλλακτικά στο πλαίσιο της εγγύησής μας για ελαττώματα στα υλικά και την κατασκευή, πρέπει να προσκομίσετε την απόδειξη αγοράς, που έγινε εντός 24 μηνών πριν από το αίτημα σέρβις.

Η 24μηνια εγγύησή μας δεν ισχύει για ελαττώματα που προκαλούνται από κανονική φθορά, ζημιές που προκαλούνται από ατυχήματα, καταχρηστική χρήση, αμέλεια, πυρκαγιά, επαφή υγρών ή άλλη εξωτερική αιτία, ζημιά που οφείλεται σε μη συμμόρφωση με το εγχειρίδιο χρήσης, ζημιά που προκαλείται από χρήση με άλλο προϊόν, ζημιά που προκαλείται από σέρβις από οποιονδήποτε δεν είναι εξουσιοδοτημένο από εμάς ή εάν το προϊόν έχει κλαπεί ή εάν κάποια ετικέτα ή αριθμός αναγνώρισης έχει αφαιρεθεί από το προϊόν ή έχει αλλάξει. Παραδείγματα κανονικής φθοράς περιλαμβάνουν τροχούς και ύφασμα που έχουν φθαρεί από την τακτική χρήση και τη φυσική διάσπαση των χρωμάτων και των υλικών λόγω της κανονικής παλαίωσης του προϊόντος.

## Τι πρέπει να κάνετε σε περίπτωση ελαττωμάτων:

Σε περίπτωση που προκύψουν προβλήματα ή ελαττώματα, το πρώτο σημείο επικοινωνίας σας είναι ο εξουσιοδοτημένος αντιπρόσωπος ή πωλητής λιανικής που αναγνωρίζεται από εμάς. Η 24μηνια εγγύησή μας αναγνωρίζεται από αυτούς (1). Πρέπει να προσκομίσετε την απόδειξη αγοράς, η οποία έγινε εντός 24 μηνών πριν από το αίτημα σέρβις. Είναι πιο εύκολο να λάβετε το αίτημα υπηρεσίας σας ~~προσενγκεκωμένο~~ από εμάς. Εάν υποβάλετε έγκυρη αξίωση βάσει αυτής της εγγύησης, ενδέχεται να ζητήσουμε να επιστρέψετε το προϊόν σας στον εξουσιοδοτημένο αντιπρόσωπο ή λιανοπωλητή που αναγνωρίζουμε από εμάς ή να μας στείλετε το προϊόν σύμφωνα με τις οδηγίες μας. Θα πληρώσουμε για την αποστολή και για την επιστροφή φορτίου εάν ακολουθηθούν όλες οι οδηγίες. Ζημιές και/ή ελαττώματα που δεν καλύπτονται από την εγγύησή μας ούτε από τα νόμιμα δικαιώματα του καταναλωτή ή/και ζημιές και/ή ελαττώματα σε σχέση με προϊόντα που δεν καλύπτονται από την εγγύησή μας μπορούν να αντιμετωπιστούν με εύλογη χρέωση.

## Δικαιώματα του καταναλωτή:

Ένας καταναλωτής έχει νομικά δικαιώματα σύμφωνα με την ισχύουσα νομοθεσία για τους καταναλωτές, τα οποία μπορεί να διαφέρουν από χώρα σε χώρα. Τα δικαιώματα του καταναλωτή σύμφωνα με την ισχύουσα εθνική νομοθεσία δεν επηρεάζονται από την παρούσα εγγύηση. Αυτή η εγγύηση παρέχεται από την **Dorel Netherlands**. Είμαστε εγγεγραμμένοι στην Ολλανδία με τον αριθμό εταιρείας 17060920. Η εμπορική μας διεύθυνση είναι **Korendijk 5, 5704 RD Helmond**, Ολλανδία και η ταχυδρομική μας διεύθυνση είναι P.O. **Box 6071, 5700 ET Helmond**, The Netherlands. Τα ονόματα και τα στοιχεία διεύθυνσης άλλων θυγατρικών του ομίλου **Dorel** βρίσκονται στην τελευταία σελίδα αυτού του εγχειριδίου και στον ~~ιστότοπό~~ μας για τη σχετική μάρκα.

(1) Προϊόντα που αγοράζονται από λιανοπωλητές ή εμπόρους που αφαιρούν ή αναρτούν ετικέτες ή αριθμούς αναγνώρισης θεωρούνται μη εξουσιοδοτημένα. Τα προϊόντα που αγοράζονται από μη εξουσιοδοτημένους λιανοπωλητές θεωρούνται επίσης μη εξουσιοδοτημένα. Δεν ισχύει καμία εγγύηση για αυτά τα προϊόντα, καθώς η γνησιότητα αυτών των προϊόντων δεν μπορεί να εξακριβωθεί.

ΕΙΣΑΓΩΓΕΑΣ ΕΛΛΑΔΟΣ:  
B&M ΣΚΑΡΜΟΥΤΣΟΣ Α.Ε.  
ΑΝΔΡΕΑ ΜΕΤΑΞΑ 6,  
Κ. ΚΗΦΙΣΙΑ  
ΤΗΛ.: 2106241400