



bebeconfort

Easy Care

6m+/3y | < 15kg



[bebeconfort.com](https://www.bebeconfort.com)

Photos non contractuelles - Products may differ from those shown - Niet contractuele foto's - Abbildungen ohne Gewähr - Las fotos pueden no coincidir con el producto real - Fotografie non contrattuali - Fotos não contratuais - Produkty sa môžu odlišovať od vyobrazení - Produkt môže rôzniť siť od pokazanega na ilustraciji - Výrobky se mohou lišit od vyobrazení - Utombligatoriska fotografier

EN • IMPORTANT - READ CAREFULLY
AND KEEP FOR FUTURE REFERENCE.

FR • IMPORTANT - À LIRE
ATTENTIVEMENT ET À CONSERVER POUR
RÉFÉRENCE ULTÉRIEURE.

DE • WICHTIG - BITTE SORGFALTIG LESEN
UND FÜR SPATERES NACHLESEN UNBEDINGT
AUFBEWAHREN.

NL • BELANGRIJK - LEES ZORGVULDIG
EN BEWAAR VOOR REFERENTIE VOOR
LATERE RAADPLEGING.

IT • IMPORTANTE - LEGGERE
ATTENTAMENTE E CONSERVARE PER
FUTURO RIFERIMENTO.

ES • IMPORTANTE - LEER
DETENIDAMENTE Y MANTENERLAS PARA
FUTURA CONSULTAS.

PT • IMPORTANTE - LEIA
CUIDADOSAMENTE E GUARDAR PARA
REFERENCIA FUTURA.

PL • WAŻNE ! PRZECZYTAJ UWAŻNIE
I ZACHOWAJ NA PRZYSZŁOŚĆ JAKO
ODNIESIENIE

SK • DÔLEŽITÉ - PRED POUŽITÍM
PREČÍTAJTE POZORNE TENTO NÁVOD
A USCHOVAJTE HO PRE BUDÚCU
POTREBU

CS • DŮLEŽITÉ - POKYNY SI POZORNĚ
PŘEČTĚTE A USCHOVEJTE PRO POZDĚJŠÍ
POUŽITÍ

SV • VIKTIGT – LÄS NOGGRANT OCH
SPARA FÖR FRAMTIDA BRUK

Index

Instructions for use/Warranty
Mode d'emploi/Garantie
Gebrauchsanweisung/Garantie
Gebruiksaanwijzing/Garantie
Modo de empleo/Garantía
Istruzioni per l'uso / Garanzia
Modo de emprego/Garantia
Používateľské pokyny/záruka
Instrukcja obsługi / gwarancja
Návod k použiti/záruka
Instruktioner för användning/Garanti



6



11



EN 15

DE 17

FR 19

IT 21

ES 23

PT 25

NL 27

PL 29

SK 31

CS 33

SV 35

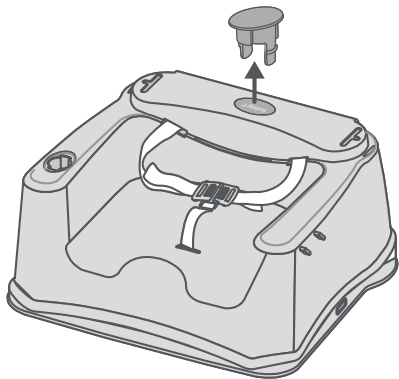
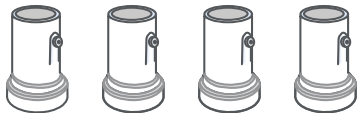
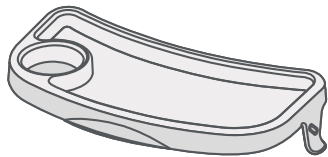
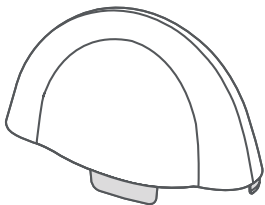



1

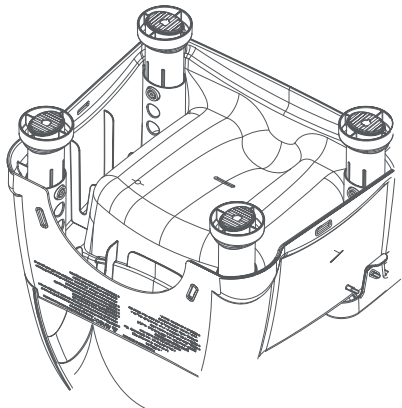

A

X4 PUSH!

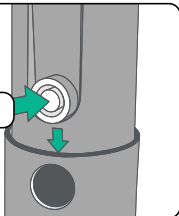

B

1
2
3

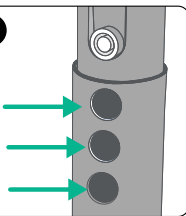

NO





2

X3 CLICK!

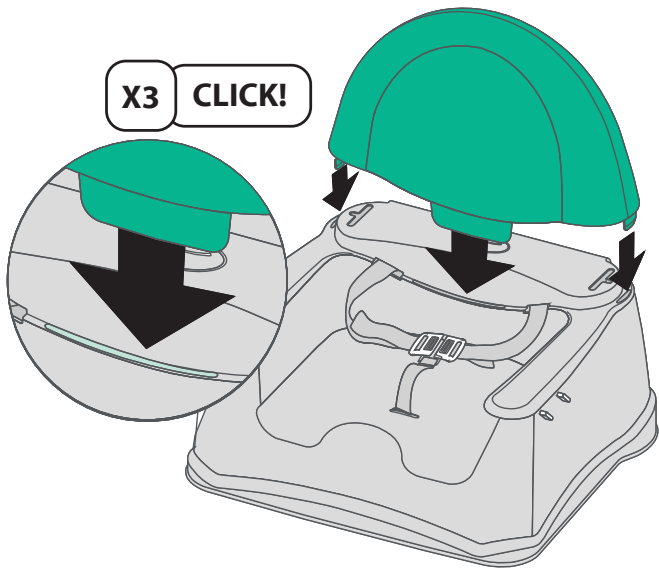



3

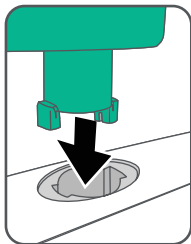

A

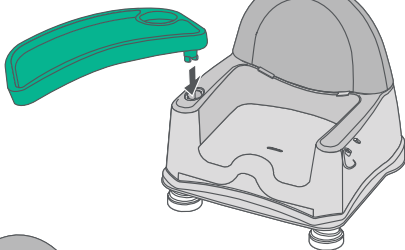

B

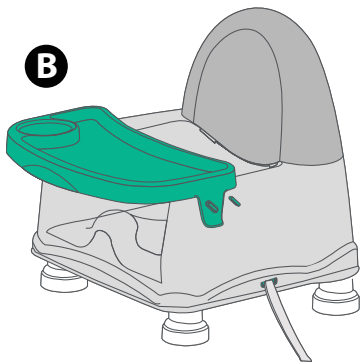

CLICK!

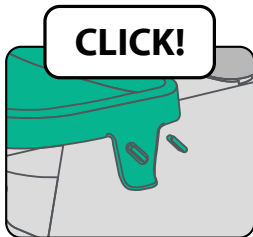



4

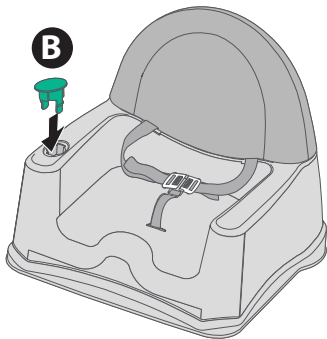
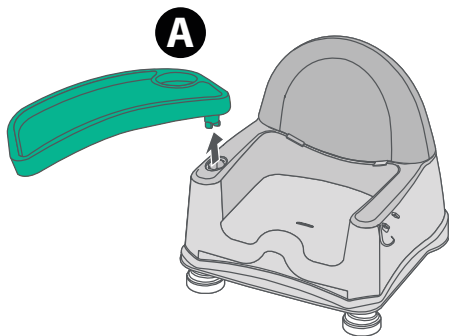
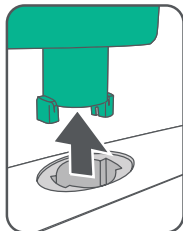



1

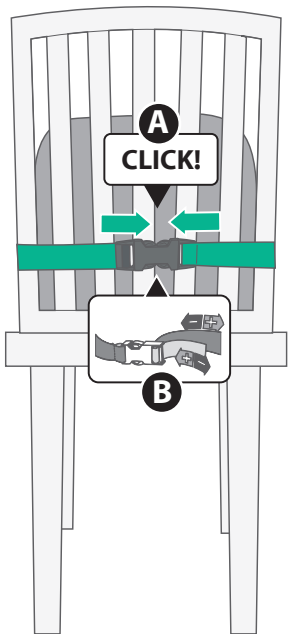
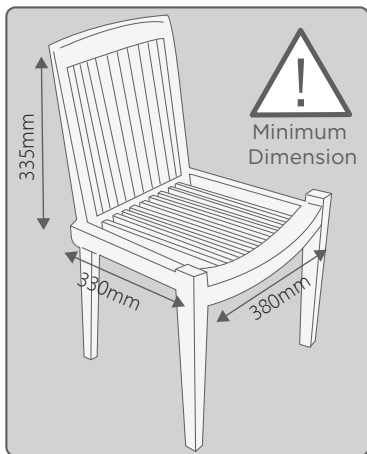



2

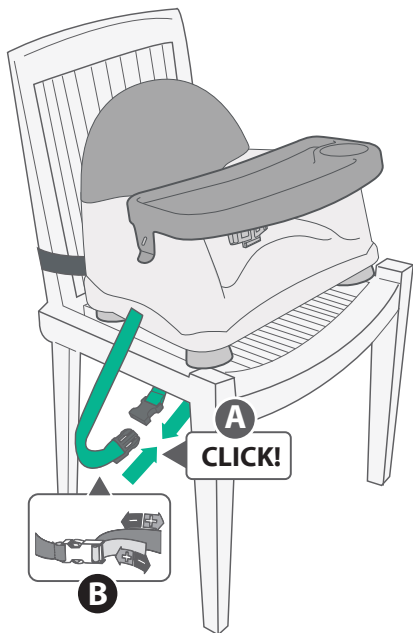



3

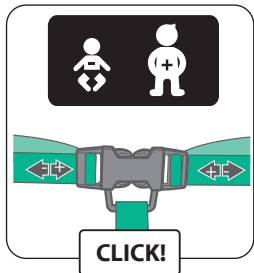



4

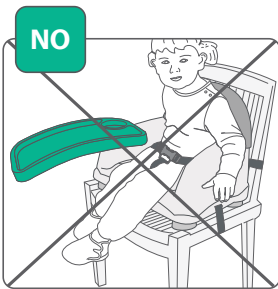
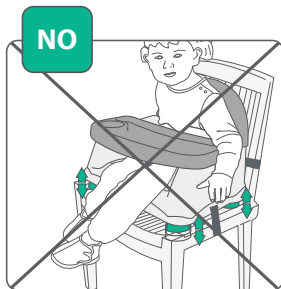



GENERAL INSTRUCTIONS

- EN 16120:2012+A2:2016.
- Our products have been carefully designed and tested with the safety and comfort of your child in mind.
This product is intended for children able to sit up unaided (minimum 6 months) and up to 36 months or a maximum weight of 15 kg.
- Only use this product on a chair with a seat with the minimum dimension of: 330 mm x 380 mm and a height backrest of 335 mm.

WARNING !

Never leave the child unattended.

WARNING !

The booster seat must only be used under adult supervision.

WARNING !

Always use the chair attachment system and ensure it is correctly fitted before use.

WARNING !

The booster seat must only be used exclusively on a chair with a seat with the minimum dimensions of 330 x 380 mm and a height backrest of 335 mm.

WARNING !

Do not use this product on stools or benches.

WARNING !

Verify the evenness of the ground surface and the chair seat before installing the booster seat.

WARNING !

Always use the restraint system and ensure it is correctly fitted.

WARNING !

Always check the security and the stability of the product on the adult chair before use.

WARNING !

Do not use the chair mounted seat if any of its parts are broken, torn or missing.

WARNING !

Only use accessories and replacement parts sold or approved by the manufacturer. The use of any other accessories or replacement parts with this product may be dangerous.

WARNING !

To avoid the risk of suffocation, keep all plastic bags and packaging out of reach of babies and young children.

WARNING !

Ensure that the adult chair with the chair mounted seat is placed in a position where the child is not able to use its feet to push against the table or any other structure as this can cause the tip over of the adult chair supporting the chair mounted seat.



Advice:

Always keep an eye on the child, since children quickly become more independent.

Maintenance:

Wash with a sponge and mild soap. Remember that all mechanical products need regular maintenance and careful use if they are to provide maximum satisfaction and last a long time.

Warranty

Our 24 months warranty reflects our confidence in the high quality of our design, engineering, production and product performance. We confirm that this product was manufactured in accordance with the current European safety requirements and quality standards which are applicable to this product, and that this product is free from defects on materials and workmanship at the time of purchase. Under the conditions mentioned herein, this warranty may be invoked by consumers in the countries where this product has been sold by a subsidiary of the Dorel Group or by an authorized dealer or retailer.

Our 24 months warranty covers all manufacturing defects in materials and workmanship when used in normal conditions and in accordance with our user manual for a period of 24 months from the date of the original retail purchase by the first end-user customer. To request repairs or spare parts under our warranty for defects in materials and workmanship you must present your proof of purchase, made within the 24 months preceding the service request.

Our 24 months warranty does not apply to defects caused by normal wear and tear, damage caused by accidents, abusive use, negligence, fire, liquid contact or other external cause, damage which is the consequence of failing to comply with the user manual, damage caused by use with another product, damage caused by service by anyone who is not authorized by us, or if the product is stolen or if any label or identification number has been removed from the product or has been changed. Examples of normal wear and tear include wheels and fabric worn down by

regular use and the natural breakdown of colors and materials due to normal aging of the product.

What to do in case of defects:

Should problems or defects arise, your first point of contact is the authorized dealer or retailer recognized by us. Our 24 months warranty is recognized by them (1). You must present your proof of purchase, made within the 24 months preceding the service request. It is easiest if you get your service request pre-approved by us. If you submit a valid claim under this warranty, we may request that you return your product to the authorized dealer or retailer recognized by us or that you ship the product to us in accordance with our instructions. We will pay for shipment and for return freight if all instructions are followed. Damage and/or defects neither covered by our warranty nor by the legal rights of the consumer and/or damage and/or defects with respect to products that are not covered by our warranty can be handled at a reasonable fee.

Rights of the consumer:

A consumer has legal rights pursuant to applicable consumer legislation, which may vary from country to country. The rights of the consumer under applicable national legislation are not affected by this warranty.

This warranty is provided by Dorel Netherlands. We are registered in The Netherlands under company number 17060920. Our trading address is Korendijk 5, 5704 RD Helmond, The Netherlands, and our postal address is P.O. Box 6071, 5700 ET Helmond, The Netherlands.

The names and address details of other subsidiaries of the Dorel group can be found on the last page of this manual and on our website for the brand concerned.

(1) Products purchased from retailers or dealers that remove or change labels or identification numbers are considered unauthorized. Products purchased from unauthorized retailers are also considered unauthorized. No warranty applies to these products since the authenticity of these products cannot be ascertained.



ALLGEMEINE HINWEISE

- EN 16120:2012+A2:2016
- All unsere Produkte werden mit größter Sorgfalt im Hinblick auf Sicherheit und Komfort Ihres Kindes entwickelt und getestet. Dieses Produkt eignet (mindestens 6 Monaten) sich für Kinder (bis zu 36 Monaten mit einem Höchstgewicht von 15 kg, die eigenständig sitzen können).
- Benutzen Sie dieses Produkt nur auf einem Stuhl mit einem Sitz von mindestens 330 x 380 mm Größe und einer Rückenlehne von mindestens 335 mm Höhe.

WARNUNG !

Lassen Sie das Kind nie unbeaufsichtigt.

WARNUNG !

Der Sitz darf nur unter Aufsicht eines Erwachsenen benutzt werden.

WARNUNG !

Verwenden Sie immer das System zur Befestigung am Stuhl und stellen Sie vor Gebrauch sicher, dass es ordnungsgemäß befestigt ist.

WARNUNG !

Der Sitz darf nur auf einem Stuhl verwendet werden, dessen Sitzfläche mindestens die Abmessungen von 330 x 380 mm und einen Rückenlehne von 335 mm hat.

WARNUNG !

Benutzen Sie dieses Produkt nicht auf Hockern oder Bänken.

WARNUNG !

Prüfen Sie vor Montage des Sitzes, dass der Untergrund und die Sitzfläche eben sind.

WARNUNG !

Verwenden Sie immer das Rückhaltesystem und stellen Sie sicher, dass es ordnungsgemäß befestigt ist.

WARNUNG !

Überprüfen Sie vor der Verwendung immer die Sicherheit und Stabilität des fertig am Stuhl montierten Produktes.

WARNUNG !

Verwenden Sie den Sitz nicht, wenn dieser beschädigt ist oder Teile fehlen.

WARNUNG !

Verwenden Sie ausschließlich Original- oder genehmigte Zubehör- und Ersatzteile des Herstellers. Der Einsatz anderer Zubehör- oder Ersatzteile mit diesem Produkt kann gefährlich sein.

WARNUNG !

Um Gefahr durch Erstickung zu vermeiden, dürfen Plastiktüten und Verpackungen nicht in Reichweite von Kindern aufbewahrt werden.

WARNUNG !

Stellen Sie sicher, dass sich der Stuhl mit dem montierten Sitz nicht an einem Platz befindet, an dem sich das Kind mit den Füßen von einem Tisch oder anderweitig abdrücken kann, da der Stuhl mit dem montierten Sitz umkippen könnte.



Hinweis:

Achten Sie stets auf Ihr Kind. Kinder entwickeln sich sehr schnell weiter.

Pflege:

Reinigung mit Schwamm und milder Seife. Für eine lange Lebensdauer benötigen alle mechanischen Teile regelmäßige Wartung und sorgfältige Behandlung.

Garantie

Unsere 24-Monats-Garantie zeigt, wie groß unser Vertrauen in die hohe Qualität unserer Design-, Technik-, Produktions- und Produktleistung ist. Wir garantieren, dass dieses Produkt gemäß den aktuellsten europäischen Sicherheitsanforderungen und Qualitätsstandards hergestellt wurde, die auf dieses Produkt Anwendung finden und dass dieses Produkt zum Zeitpunkt des Kaufes frei von Material- und Verarbeitungsmängeln ist. Unter den hier beschriebenen Bedingungen kann diese Garantie von Verbrauchern in den Ländern, in denen dieses Produkt von einer Tochtergesellschaft der Dorel Group oder einem autorisierten Händler oder Verkäufer verkauft wurde, geltend gemacht werden.

Unsere 24-Monats-Garantie erstreckt sich auf Material- und Verarbeitungsmängel bei Verwendung unter normalen Bedingungen und gemäß unserem Benutzerhandbuch für einen Zeitraum von 24 Monaten ab dem Datum des ursprünglichen Einzelhandelskaufs durch den Endkunden. Zur Anforderung von Reparaturen oder Ersatzteilen im Rahmen der Garantie aufgrund von Material- und Verarbeitungsmängeln ist der Nachweis zu erbringen, dass der Kauf innerhalb von 24 Monate vor dieser Service-Anforderung erfolgt ist.

Unsere 24-Monats-Garantie erstreckt sich nicht auf Schäden aufgrund von normalem Verschleiß, Schäden durch Unfälle, missbräuchlicher Verwendung, Fahrlässigkeit, Feuer, Kontakt mit Flüssigkeiten oder sonstige externe Ursachen, Schaden infolge der Nichtbefolgung des Benutzerhandbuchs, Schaden durch Verwendung mit einem anderen Produkt, Schaden aufgrund von Wartung oder Reparatur durch eine Person, die nicht von uns autorisiert wurde, oder Diebstahl des Produktes oder Entfernung oder Änderung eines Etiketts oder einer Kennnummer vom bzw. am Produkt. Beispiele für normalen Verschleiß sind die Abnutzung

von Rädern und Gewebe durch regelmäßige Nutzung und die natürliche Farb- und Materialabschwächung über einen längeren Zeitraum und eine längere Nutzungsdauer.

Was im Falle von Mängeln zu tun ist:

Falls Probleme oder Mängel auftreten, sollten Sie sich für schnellen Service am besten an den von uns autorisierten Händler oder Verkäufer wenden. Unsere 24-Monats-Garantie wird dort anerkannt (1). Dazu ist ein Nachweis zu erbringen, dass der Kauf innerhalb von 24 Monaten vor der Service-Anforderung erfolgt ist. Am einfachsten ist es, Ihre Service-Anforderung vorab vom unsere Kundenservice genehmigen zu lassen. Wenn Sie unter dieser Garantie einen gültigen Anspruch vorbringen, verlangen wir möglicherweise, dass Sie das Produkt an den von uns autorisierten Händler oder Verkäufer im Einklang mit unseren Anweisungen zurückgeben. Wir zahlen die Gebühren für Sendung und Rücksendung, wenn alle Anweisungen befolgt werden. Schäden und/oder Mängel, die weder von unserer Garantie noch den gesetzlichen Rechten des Verbrauchers abgedeckt sind, und/oder Schäden und/oder Mängel an Produkten, die nicht von unserer Garantie abgedeckt sind, können gegen ein angemessenes Entgelt bearbeitet werden.

Rechte des Verbrauchers:

Dem Verbraucher stehen die gesetzlichen Rechte gemäß des geltenden Gewährleistungsrechts zu; diese können von Land zu Land variieren. Diese Rechte des Verbrauchers unter geltender nationaler Gesetzgebung werden von dieser Garantie nicht eingeschränkt.

Diese Garantie wird von Dorel Netherlands bereitgestellt. Wir sind in den Niederlanden unter der Firmenummer 17060920 eingetragen. Unsere Geschäftsadresse ist Korendijk 5, 5704 RD Helmond, The Netherlands, und unsere Postanschrift ist P.O. Box 6071, 5700 ET Helmond, The Netherlands.

Die Namen und Adressen anderer Tochtergesellschaften der Dorel-Gruppe finden Sie auf der letzten Seite dieses Handbuch und auf unserer Website für die jeweilige Marke.

(1) Produkte, bei denen die Etiketten oder Identifikationsnummern entfernt oder geändert wurden, gelten als nicht zugelassen. Für diese Produkte wird keine Garantie gewährt, da die Echtheit dieser Produkte nicht feststellbar ist.



GÉNÉRALITÉS

- EN 16120:2012+A2:2016.
- Nos produits ont été conçus et testés avec soin pour la sécurité et le confort de votre enfant.
Ce produit est destiné aux enfants capables de se tenir assis tous seuls (minimum 6 mois), jusqu'à un âge de 36 mois ou un poids maximum de 15 kg.
- N'utilisez le produit que sur des sièges dont l'assise a les dimensions minimales suivantes: 330 mm x 380 mm et un dossier d'une hauteur minimale de 335 mm.

AVERTISSEMENT !

Ne jamais laisser l'enfant sans surveillance.

AVERTISSEMENT !

Ce produit doit être utilisé sous la surveillance d'un adulte.

AVERTISSEMENT !

Toujours utiliser le système d'attache à la chaise et s'assurer qu'il est correctement installé.

AVERTISSEMENT !

A utiliser exclusivement sur une chaise dont les dimensions minimales de l'assise sont les suivantes: 330 mm x 380 mm et un dossier d'une hauteur minimale de 335 mm.

AVERTISSEMENT !

Ne pas utiliser ce produit sur des tabourets ou des bancs.

AVERTISSEMENT !

Vérifier la planéité du sol et de l'assise de la chaise avant d'installer le réhausseur.

AVERTISSEMENT !

Toujours utiliser le système de retenue et s'assurer qu'il est correctement installé.

AVERTISSEMENT !

Toujours vérifier la sûreté et la stabilité du produit sur la chaise pour adulte avant son utilisation.

AVERTISSEMENT !

Ne pas utiliser le réhausseur si certains de ses éléments sont cassés, tordus ou manquants.

AVERTISSEMENT !

N'utilisez que des accessoires ou pièces de rechange vendus ou approuvés par le fabricant. L'utilisation d'autres accessoires ou pièces de rechange peut s'avérer dangereuse.

AVERTISSEMENT !

Pour éviter les risques d'étouffement, conservez les sacs plastiques de l'emballage hors de portée des bébés et des jeunes enfants.

AVERTISSEMENT !

Assurez vous que le réhausseur de chaise est placé dans une position dans laquelle l'enfant ne peut pas utiliser ses pieds pour s'appuyer contre la table ou toute autre structure, car la chaise pour adulte qui soutient le réhausseur de chaise pourrait alors se renverser.



Conseil:

Toujours garder un œil sur l'enfant car l'enfant prend vite son autonomie.

Maintenance:

Utilisez une éponge et un savon doux. Rappelez-vous que tous les produits mécaniques dépendent d'un entretien régulier et d'une utilisation raisonnable, pour donner entière satisfaction et être durables.

Garantie

Notre garantie de 24 mois reflète notre confiance dans la qualité supérieure de notre conception, ingénierie, production et la performance du produit. Nous garantissons que ce produit a été fabriqué conformément aux exigences de sécurité et normes de qualité actuelles européennes applicables à ce produit, et que ce produit est, au moment de l'achat, exempt de défaut de matériau et de fabrication. Dans les conditions mentionnées des ce document, cette garantie peut être invoquée par les consommateurs dans les pays où ce produit a été vendu par une filiale du groupe Dorel ou par un revendeur ou détaillant autorisé.

Notre garantie de 24 mois couvre tous les défauts de matériau et de fabrication pour une utilisation dans des conditions normales et conformément à la notice pour une période de 24 mois à compter de la date de l'achat initial par le premier client utilisateur. Pour demander des réparations ou des pièces de rechange sous garantie pour des défauts de matériau et de fabrication, vous devez présenter la preuve d'un achat effectué dans les 24 mois précédant la demande de service.

Notre garantie de 24 mois ne couvre pas les dommages causés par l'usure normale, les accidents, l'utilisation abusive, la négligence, le feu, le contact avec un liquide ou toute autre cause extérieure, les dommages résultant d'une utilisation non conforme au mode d'emploi, de l'utilisation avec un autre produit, d'une réparation ou d'un entretien mené par une personne non autorisée par nos services, les produits volés, ne portant plus l'étiquette ou le numéro d'identification ou les produits dont ce numéro a été modifié. Des exemples d'usure normale comprennent : des roues et des tissus usés par l'utilisation régulière et la décoloration et

la décomposition naturelle de couleurs et des matériaux dus à la vétusté du produit.

Que faire en cas de défauts :

Si des problèmes ou des défauts surviennent, le meilleur choix pour un service rapide est de consulter un revendeur agréé par nos services. Notre garantie de 24 mois est reconnue par ceux-ci (1). Vous devez présenter la preuve d'un achat effectué dans les 24 mois précédant la demande de service. Cela est plus facile si vous obtenez l'approbation au préalable de votre demande auprès de nos services. Si vous soumettez une réclamation valide en vertu de cette garantie, nous pouvons vous demander de retourner votre produit au distributeur agréé ou de nous envoyer le produit conformément à nos instructions. Nous payerons les frais d'envoi et de retour si toutes les instructions sont correctement suivies. Les dommages et/ou défauts qui ne sont couverts ni par notre garantie ni par les droits légaux du consommateur et/ou les dommages et/ou défauts en rapport à des produits qui ne sont pas couverts par notre garantie peuvent être traités à un tarif raisonnable.

Droits du consommateur :

Un consommateur a des droits légaux, en vertu de la législation applicable à la consommation, qui peuvent varier d'un pays à l'autre. Les droits du consommateur en vertu de la législation nationale applicable ne sont pas affectés par cette garantie.

Cette garantie est fournie par Dorel Pays-Bas. Nous sommes enregistrés aux Pays-Bas sous le numéro d'entreprise 17060920. Notre adresse commerciale est Korendijk 5, 5704 RD Helmond, Pays-Bas, et notre adresse postale est P.O. Box 6071, 5700 ET Helmond, Pays-Bas.

Vous pouvez trouver les noms et les adresses des autres filiales du groupe Dorel à la dernière page de ce manuel et sur notre site Web pour la marque concernée.

(1) Les produits achetés auprès de détaillants ou de revendeurs qui ôtent ou changent les étiquettes ou les numéros d'identification sont considérés comme non autorisés. Les produits achetés auprès de revendeurs non autorisés sont également considérés comme non autorisés. Aucune garantie ne s'applique à ces produits puisque leur authenticité ne peut pas être vérifiée.



OSSERVAZIONI GENERALI

- EN 16120:2012+A2:2016.
- I nostri prodotti sono stati attentamente progettati e testati tenendo in considerazione la sicurezza e il comfort del bambino.
Questo prodotto è inteso per bambini in grado di stare seduti senza aiuto (minimo 6 mesi) e fino a 36 mesi di età o con peso massimo di 15 kg.
- Utilizzare questo prodotto solo su una sedia con seduta che misuri almeno 330 mm x 380 mm e uno schienale con altezza di 335 mm.

ATTENZIONE !

Non lasciare mai il bambino incustodito.

ATTENZIONE !

Il rialzo deve essere utilizzato solo con la supervisione di un adulto.

ATTENZIONE !

Utilizzare sempre il sistema di fissaggio alla sedia e assicurarsi prima dell'uso che sia fissato correttamente.

ATTENZIONE !

Il rialzo deve essere utilizzato esclusivamente su una sedia con seduta con dimensioni minime di 330 mm x 380 mm e uno schienale con altezza di 335 mm.

ATTENZIONE !

Non utilizzare questo prodotto su sgabelli o panche.

ATTENZIONE !

Prima di montare il rialzo, verificare che la superficie del pavimento e la seduta della sedia siano ben livellati.

ATTENZIONE !

Utilizzare sempre il sistema di ritenuta e assicurarsi che sia correttamente assemblato e regolato.

ATTENZIONE !

Prima dell'uso, verificare sempre la sicurezza e la stabilità del prodotto sulla sedia.

AVVERTENZA !

Non utilizzare il seggiolino montato sulla sedia in caso di parti mancanti, rotte o lacerate.

AVVERTENZA !

Utilizzare solo gli accessori e le parti di ricambio vendute o approvate dal produttore. L'uso di qualunque altro accessorio o parti di ricambio insieme a questo prodotto può risultare pericoloso.

AVVERTENZA !

Per evitare il rischio di soffocamento, tenere tutti i sacchetti di plastica e gli imballi fuori dalla portata dei bambini di ogni età.

AVVERTENZA !

Accertarsi che la sedia da adulti con il seggiolino montato sia in una posizione per cui il bambino non è in grado di spingere con i piedi contro il tavolo o qualunque altra struttura, in quanto ciò può provocare il ribaltamento della sedia da adulti che supporta il seggiolino montato.



Suggerimento:

tenere sempre d'occhio i bambini, poiché acquisiscono autonomia molto velocemente.

Manutenzione:

lavare con una spugna e un sapone neutro. Ricordare che tutti i prodotti meccanici necessitano di regolare manutenzione e attento utilizzo, se devono fornire la massima soddisfazione e durare per un lungo periodo.

Garanzia

La garanzia della durata di 24 mesi che applichiamo ai nostri prodotti riflette la fiducia che riponiamo nella qualità eccezionale del nostro design, della nostra progettazione e produzione, nonché delle prestazioni. Garantiamo che questo prodotto è stato fabbricato in conformità con gli attuali requisiti europei in materia di sicurezza e con gli standard di qualità applicabili a questo prodotto, e altresì che quest'ultimo è scevro da difetti legati alla manodopera o ai materiali impiegati al momento dell'acquisto. Alle condizioni qui menzionate, il cliente può ricorrere alla presente garanzia nei Paesi in cui il presente prodotto sia stato venduto da una controllata del gruppo Dorel o da un rivenditore o concessionario autorizzato.

La nostra garanzia della durata di 24 mesi copre eventuali difetti dei materiali e di fabbricazione se il prodotto viene utilizzato in condizioni regolari ed in conformità con il nostro manuale d'istruzioni per un periodo di 24 mesi dalla data dell'acquisto al dettaglio originale dal primo cliente utente finale. Per richiedere riparazioni o parti di ricambio in garanzia per i suddetti difetti, è necessario presentare la prova d'acquisto (che deve essere stato effettuato entro e non oltre i 24 mesi precedenti alla richiesta di assistenza).

La garanzia non copre invece difetti causati da normale usura, danni causati da incidenti, utilizzo non corretto, negligenza, incendi, contatto con liquidi o altra causa esterna, danni derivanti dal mancato rispetto del manuale d'istruzioni, danni causati dall'utilizzo con un altro prodotto, danni causati da manutenzione da parte di persone da noi non autorizzate; la garanzia non vale altresì in caso di furto del prodotto o rimozione dal prodotto stesso

o modifica di qualsiasi targhetta o numero identificativo. Esempi di normale usura includono parti quali: ruote e tessuti usati da un utilizzo regolare del prodotto, nonché il naturale deterioramento dei colori e dei materiali in seguito al normale invecchiamento del prodotto.

Cosa fare in caso di difetti:

Qualora si verificano problemi o difetti, la scelta migliore per un servizio rapido è rivolgersi al rivenditore autorizzato o dettagliante riconosciuto. La nostra garanzia di 24 mesi è riconosciuta dai rivenditori (1). È necessario presentare la prova d'acquisto (che deve essere stato effettuato entro e non oltre i 24 mesi precedenti alla richiesta di assistenza). L'operazione è resa più semplice richiedendo prima l'approvazione da parte nostra. Se si presenta una richiesta valida ai sensi della presente garanzia, potremo richiedere al cliente di restituire il prodotto al rivenditore autorizzato o dettagliante riconosciuto o di spedire il prodotto presso di noi secondo le nostre istruzioni. Le relative spese di spedizione e reso sono a nostro carico, se vengono seguite tutte le istruzioni. I danni e/o difetti non coperti dalla nostra garanzia né dai diritti legali dei consumatori e/o i danni e/o difetti in relazione a prodotti non coperti dalla nostra garanzia possono tuttavia essere gestiti secondo prezzi ragionevoli.

Diritti del consumatore:

Il consumatore gode di diritti legali secondo la legislazione applicabile al consumatore stesso, che può variare secondo il Paese. I diritti del consumatore ai sensi della legislazione nazionale vigente non sono inficiati dalla presente garanzia.

La presente garanzia è offerta da Dorel Netherlands. Siamo iscritti al registro delle imprese nei Paesi Bassi con numero di registrazione 17060920. La nostra sede legale è Korendijk 5, 5704 RD Helmond, Paesi Bassi, e il nostro recapito postale è P.O. Box 6071, 5700 ET Helmond, Paesi Bassi.

Dettagli di nomi e indirizzi di altre sussidiarie del gruppo Dorel si trovano sull'ultima pagina del presente manuale e sul nostro sito web per il marchio in questione.

(1) I prodotti acquistati presso rivenditori che rimuovono o modificano le etichette o i numeri di identificazione sono considerati non autorizzati. Prodotti acquistati presso rivenditori non autorizzati sono considerati essi stessi non autorizzati. Nessuna garanzia si applica a questi prodotti, in quanto l'autenticità di questi prodotti non può essere accertata.



INSTRUCCIONES GENERALES

- EN 16120:2012+A2:2016.
- Nuestros productos han sido cuidadosamente diseñados y testados, pensando en la seguridad y el confort del niño. Este producto ha sido diseñado para niños capaces de sentarse solos (mínimo 6 meses), de hasta 36 meses de edad o un peso máximo de 15 kg.
- Utilice este producto solamente en una silla con un asiento de un tamaño mínimo de: 330 mm x 380 mm y un respaldo de 335 mm de alto.

¡ ADVERTENCIA !

No dejar nunca al niño desatendido.

¡ ADVERTENCIA !

La silla elevadora solamente debe usarse bajo la supervisión de un adulto

¡ ADVERTENCIA !

Garantizar que el sistema de sujeción de la silla está correctamente instalado y ajustado antes de la utilización.

¡ ADVERTENCIA !

La silla elevadora debe utilizarse única y exclusivamente en una silla con un asiento de un tamaño mínimo de 330 x 380 mm y un respaldo de 335 mm de alto.

¡ ADVERTENCIA !

No utilizar este elevador de asiento sobre taburetes o bancos.

¡ ADVERTENCIA !

Verifique la uniformidad del piso y del asiento de la silla antes de instalar la silla elevadora.

¡ ADVERTENCIA !

Utilizar siempre los sistemas de retención del niño y de sujeción de la silla.

¡ ADVERTENCIA !

Verificar siempre la seguridad y la estabilidad del asiento montado en la silla antes de la utilización.

¡ ADVERTENCIA !

No utilice la silla elevadora si alguna de las piezas está rota, rasgada o falta.

¡ ADVERTENCIA !

Utilice solamente accesorios y piezas de repuesto vendidos o aprobados por el fabricante. El uso de cualquier otro accesorios o pieza de repuesto con este producto podría ser peligroso.

¡ ADVERTENCIA !

Para evitar el riesgo de asfixia, mantenga todas las bolsas de plástico y los embalajes lejos del alcance de bebés y niños pequeños.

¡ ADVERTENCIA !

Asegure que la silla de adulto con la silla elevadora montada se coloca en una posición en la que el niño no pueda utilizar los pies para empujarse contra la mesa o cualquier otra estructura ya que esto podría dar lugar a que la silla de adulto que soporta la silla elevadora se vuelque.



Consejo:

Nunca deje al niño solo ya que los niños se hacen muy independientes rápidamente.

Mantenimiento:

Limpiar con una esponja y un detergente suave. Recuerde que todos los productos mecánicos necesitan mantenimiento regular y un uso cuidadoso si han de proporcionar la máxima satisfacción y durar mucho tiempo.

Garantía

Nuestra garantía de 24 meses es reflejo de la confianza que depositamos en la extraordinaria calidad de nuestro diseño, ingeniería, producción y en el rendimiento del producto. Garantizamos que este producto ha sido fabricado de acuerdo con las normas de seguridad y calidad europeas en vigor aplicables a este producto y que está libre de defectos en el momento de la compra. La presente garantía será aplicable, de acuerdo con las condiciones aquí establecidas, en aquellos países en los que el grupo Dorel, o cualquier distribuidor o establecimiento autorizado, venda este producto.

Nuestra garantía de 24 meses cubre cualquier defecto de fabricación en cuanto a materiales y mano de obra, cuando se utiliza en condiciones normales, y de acuerdo con el manual de usuario, durante 24 meses a partir de la fecha de su adquisición por parte del primer usuario final. Para solicitar una reparación o piezas de repuesto en garantía, por defectos de fabricación, deberá presentar el comprobante de la compra (original o fotocopia) realizada en los 24 meses anteriores a la solicitud del servicio.

Nuestra garantía de 24 meses no cubre los daños causados por el uso y desgaste normales, daños provocados por accidentes, uso abusivo, negligencia, incendio, contacto con líquidos o cualquier otra causa externa, daños debidos a un uso distinto al establecido en el manual de usuario, daños producidos por el uso con otro producto, daños producidos por las reparaciones realizadas por otros servicios no autorizados, en caso de robo del producto o si se ha modificado o eliminado alguna etiqueta o número de identificación del producto. Pueden ser ejemplos de uso y

desgaste normales, el desgaste de las ruedas y del tejido por el uso habitual y la descomposición natural de los colores y los materiales debido al uso prolongado del producto y al paso del tiempo.

¿Qué hacer en caso de defectos?

Si surgen problemas o defectos, su mejor opción para obtener un servicio rápido es visitar al distribuidor o establecimiento autorizado que acepta nuestra garantía de 24 meses (1). Para ello, deberá presentar el comprobante de la compra realizada en los 24 meses anteriores a la solicitud del servicio. Lo más sencillo es que nos solicite directamente la aprobación previa del servicio. Si presenta una reclamación conforme a lo establecido en la presente garantía, le pediremos que devuelva el producto al distribuidor o establecimiento autorizado o que nos haga llegar el producto de acuerdo con nuestras instrucciones. Si se llevan a cabo todos los pasos indicados, no tendrá que abonar ningún gasto de envío ni de devolución del producto. Los daños y/o defectos que no estén cubiertos por la garantía, ni por los derechos legales del consumidor, y/o los daños o defectos en productos que no estén cubiertos por nuestra garantía se podrán solucionar a una tarifa razonable.

Derechos del consumidor:

El consumidor dispone de los derechos aplicables de acuerdo con la legislación vigente, que pueden diferir de un país a otro. Los derechos que posea el consumidor según la legislación nacional aplicable no se verán afectados por la presente garantía.

Esta garantía ha sido remitida por Dorel Netherlands, empresa inscrita en los Países Bajos con el número de registro 17060920. La sede social se encuentra en Korendijk 5, 5704 RD Helmond, Países Bajos, y la dirección postal es: P.O. Box 6071, 5700 ET Helmond, Países Bajos.

En la última página del presente manual, así como en el sitio web de la marca, se indican los nombres y direcciones de otras filiales del grupo Dorel.

(1) Los productos adquiridos en tiendas o distribuidores que eliminen o modifiquen las etiquetas o números de identificación, se considerarán no autorizados. No se aplicará garantía alguna a estos productos ya que no se podrá comprobar su autenticidad.



INSTRUÇÕES GERAIS

- EN 16120:2012+A2:2016.
 - Os nossos produtos foram concebidos e testados cuidadosamente a pensar na segurança e no conforto do seu filho.
- Este produto destina-se a crianças que já consigam sentar-se sozinhas (mínima 6 meses) e até 36 meses de idade, ou um peso máximo de 15 kg.
- Utilize este produto apenas numa cadeira com um acento com a dimensão mínima de: 330 mm x 380 mm e um encosto com altura de 335 mm.

ATENÇÃO !

Nunca deixar a criança sem vigilância.

AVISO !

O assento elevatório deve ser utilizado apenas sob supervisão de um adulto.

ATENÇÃO !

Garantir que o sistema de fixação do banco é corretamente montado e regulado antes da sua utilização.

AVISO !

O assento elevatório deve ser utilizado apenas numa cadeira com um assento com a dimensão mínima de 330 mm x 380 mm e um encosto com altura de 335 mm.

AVISO !

Não utilize este assento elevatório sobre banquetas ou bancos corridos.

AVISO !

Verifique se a superfície do chão e o assento da cadeira

estão nivelados antes de instalar o assento elevatório.

AVISO !

Utilizar sempre o sistema de retenção para crianças e os sistemas de fixação da cadeira.

AVISO !

Verificar sempre a segurança e a estabilidade do banco montado na cadeira antes da sua utilização.

AVISO !

Não utilize o assento elevatório caso existam peças partidas, estragadas ou em falta.

AVISO !

Utilize apenas acessórios e peças de substituição comercializados ou aprovados pelo fabricante. A utilização de outros acessórios ou de peças de substituição com este produto pode ser perigosa.

AVISO !

Para evitar o risco de asfixia, mantenha todos os sacos plásticos e embalagens do produto fora do alcance de bebés e crianças pequenas.

AVISO !

Certifique-se de que a cadeira para adultos com o assento elevatório colocado se encontra numa posição em que a criança não consiga colocar os pés contra a mesa, ou qualquer outra estrutura, para empurrar a cadeira para trás, uma vez que isto pode provocar a queda da cadeira na qual o assento elevatório está colocado.

Aviso:

mantenha-se sempre atento à criança. As crianças ficam mais independentes rapidamente.



Manutenção:

lavar com uma esponja e um detergente suave. Note que todos os produtos mecânicos necessitam de manutenção frequente e de uma utilização cuidadosa para que possam ter a máxima utilidade e duração.

Garantia

A nossa garantia de 24 meses reflete a nossa confiança na qualidade do nosso design, engenharia e produção, bem como do desempenho do produto. Garantimos que este produto foi fabricado de acordo com as normas de qualidade e os requisitos de segurança europeia atualmente em vigor para este produto, e que, à data da compra, o produto se encontra isento de defeitos de fabrico ou de materiais. Sob as condições aqui mencionadas, esta garantia pode ser invocada pelos consumidores nos países onde este produto foi vendido, por uma filial do Grupo Dorel, por um distribuidor ou revendedor autorizado.

A nossa garantia de 24 meses abrange defeitos de fabrico e de materiais, quando o produto é utilizado em condições normais e em conformidade com as indicações constantes do manual do utilizador por um período de 24 meses a partir da data da compra inicial no revendedor pelo primeiro consumidor /utilizador. De modo a solicitar as reparações ou peças sobresselentes ao abrigo da garantia a título de defeitos de material e de fabrico, o consumidor deverá apresentar o comprovativo da aquisição efetuada (talão de compra) durante os 24 meses que antecedem a requisição do serviço.

A nossa garantia de 24 meses não se aplica a defeitos causados pelo desgaste normal, danos causados por acidentes, utilização abusiva, negligência, incêndio, contacto com líquidos ou outras causas externas, danos que sejam consequência do incumprimento do manual do utilizador, danos causados pela utilização com outro produto, danos causados por reparações feitas por alguém não autorizado, em caso de furto ou caso alguma etiqueta ou número de identificação tenha sido removido/alterado do produto. Exemplos de uso e desgaste normais são rodas e tecidos deteriorados em consequência de uma utilização regular e da natural degradação dos materiais e das cores devido ao desgaste

normal do produto.

Como proceder caso verifique a existência de defeitos:

Na eventualidade de surgirem quaisquer problemas ou defeitos, a melhor opção para obter um serviço rápido será dirigir-se ao revendedor autorizado ou ao revendedor por nós reconhecido que reconhece a nossa Garantia de 24 meses (1). Deverá apresentar o comprovativo da aquisição efetuada (talão de compra) no período de 24 meses que antecede a data de requisição do serviço. Será mais fácil se obtiver a pré-aprovação da sua requisição de serviço pelo Departamento de Manutenção [da marca]. Se apresentar uma reclamação válida no âmbito desta garantia, poderemos solicitar que devolva o produto ao revendedor autorizado ou revendedor por nós reconhecido ou que nos envie o produto de acordo com as nossas instruções. Pagaremos os custos do envio e de devolução se todas as instruções forem cumpridas. Os danos que não são cobertos pela garantia poderão ser reparados mediante o pagamento de tarifas razoáveis. Os danos e/ou defeitos não cobertos pela nossa garantia nem pelos direitos legais do consumidor e/ou os danos e/ou defeitos em relação aos produtos que não são cobertos pela nossa garantia podem ser reparados a um preço razoável.

Direitos do consumidor:

Um consumidor possui direitos legais nos termos da legislação de proteção do consumidor aplicável, que pode variar de país para país. Os direitos do consumidor nos termos da legislação nacional aplicável não são afetados por esta garantia.

Esta garantia é fornecida pela Dorel Netherlands. Estamos registados nos Países Baixos com o número de sociedade 17060920. A nossa morada comercial é Korendijk 5, 5704 RD Helmond, Países Baixos, e a nossa morada postal é P.O. Box 6071, 5700 ET Helmond, Países Baixos. Os nomes e moradas de outras filiais do grupo Dorel podem ser encontrados na última página deste manual e no nosso website

(1) Não são autorizadas para esse efeito os produtos adquiridos que retinem ou alterem as etiquetas ou os números de identificação. Uma vez que não é possível averiguar a autenticidade destes produtos, não lhes será aplicável qualquer garantia.



ALGEMENE INSTRUCTIES

- EN 16120:2012+A2:2016.
- Onze producten werden zorgvuldig ontworpen en getest met de veiligheid en het comfort van uw kind in gedachte. Dit product werd ontworpen voor kinderen die zonder hulp rechtop kunnen zitten (minimale 6 maanden) tot 36 maanden of maximum 15 kg.
- Gebruik dit product enkel in een stoel met een zitting die minimaal de volgende afmetingen heeft: 330 mm x 380 mm en een rugleuning van 335 mm hoog.

WAARSCHUWING !

Nooit het kind zonder toezicht laten

WAARSCHUWING !

Het verhoogstoeltje alleen onder toezicht van een volwassene gebruiken.

WAARSCHUWING !

Altijd het stoelbevestigingssysteem gebruiken en voor gebruik controleren of alles goed vast zit.

WAARSCHUWING !

Het verhoogstoeltje mag uitsluitend gebruikt worden op een stoel met een zitting van minimaal 330 x 380 mm en een rugleuning van 335 mm hoog.

WAARSCHUWING !

Dit product niet op krukjes of banken gebruiken.

WAARSCHUWING !

Controleer de vlakheid van de ondergrond en de stoel voordat u het verhoogstoeltje plaatst.

WAARSCHUWING !

Gebruik altijd het veiligheidstuigje. Controleer of het tuigje juist is vastgemaakt.

WAARSCHUWING !

Voor gebruik altijd controleren of het product goed en veilig op de stoel voor volwassenen is bevestigd.

WAARSCHUWING !

Gebruik het op de stoel gemonteerde zitje niet als een van de onderdelen gebroken of gescheurd is of ontbreekt.

WAARSCHUWING !

Gebruik enkel de accessoires en vervangonderdelen goedgekeurd door de fabrikant. Het gebruik van andere accessoires of vervangonderdelen bij dit product kan gevaar inhouden.

WAARSCHUWING !

Om verstikkingsgevaar te vermijden, alle plastic zakken en verpakkingsmateriaal buiten het bereik van baby's en jonge kinderen bewaren.

WAARSCHUWING !

Zorg ervoor dat het op de volwassen stoel gemonteerde zitje zo geplaatst is dat het kind niet met zijn voet tegen de tafel of een ander element kan duwen omdat zo de volwassen stoel waarin het zitje gemonteerd is kan omslaan.



Advies:

houd uw kind altijd in het oog. Kinderen worden snel zelfstandiger.

Onderhoud:

afwassen met een spons en milde zeep. Let op: alle mechanische producten dienen regelmatig te worden onderhouden en zorgvuldig te worden gebruikt voor een lange levensduur en maximale tevredenheid.

Garantie

Wij geven 24 maanden garantie. Dit geeft ons vertrouwen weer in de hoogwaardige kwaliteit van het ontwerp, de techniek, het product en de productprestaties. Wij garanderen dat dit product vervaardigd is overeenkomstig de actuele Europese veiligheidsvoorschriften en kwaliteitsnormen die op dit product van toepassing zijn, en dat dit product op het moment van aanschaf vrij is van materiaal- en constructiefouten. Onder de hierin vermelde voorwaarden kan deze garantie worden ingeroepen door de eerste eindgebruiker in de landen waar dit product verkocht wordt door een dochterfirma van de Dorel Group of door een erkende dealer of erkende detailhandelaar.

Onze garantie van 24 maanden omvat gebreken met betrekking tot de gebruikte materialen en de constructie bij gebruik onder normale omstandigheden en overeenkomstig onze handleiding voor een periode van 24 maanden vanaf de datum van de originele aankoop in de detailhandel door de eerste eindgebruiker. Voor een reparatieverzoek of een verzoek om reserveonderdelen uit hoofde van deze garantie dient u een aankoopbewijs te overleggen dat binnen 24 maanden voorafgaand aan het serviceverzoek dient te zijn afgegeven.

Onze garantie van 24 maanden geldt niet voor gebreken die veroorzaakt worden door normale slijtage, schade veroorzaakt door ongevallen, verkeerd gebruik, nalatigheid, brand, contact met vloeistoffen of andere externe oorzaken, schade die het gevolg is van het niet naleven van de handleiding, schade veroorzaakt door gebruik in combinatie met een ander product, schade die veroorzaakt wordt door onderhoud uitgevoerd door iemand die

niet door ons is goedgekeurd, of wanneer het product is gestolen of wanneer een label of identificatienummer van het product werd verwijderd of gewijzigd. Voorbeelden van normale slijtage zijn versleten wielen en slijtage van textiel door regelmatig gebruik en de natuurlijke verbleking van kleuren en materialen door de normale veroudering van het product.

Wat u kunt doen ingeval van gebreken:

Mocht zich een probleem of gebrek voordoen, dan is de door ons erkende dealer of detailhandelaar uw eerste aanspreekpunt. Onze garantie van 24 maanden wordt door hen erkend (1). U dient een aankoopbewijs te overleggen dat binnen 24 maanden voorafgaand aan het verzoek dient te zijn afgegeven. Het is het eenvoudigst wanneer u uw serviceverzoek vooraf door ons laat goedkeuren. Wanneer u een claim indient die geldig is onder deze garantie, is het mogelijk dat we u vragen uw product terug te sturen naar de door ons erkende dealer of detailhandelaar of het product naar ons op te sturen in overeenstemming met onze instructies. Wij zullen de kosten voor de verzending en terugzending betalen indien alle instructies nageleefd worden. Schade en/of gebreken die niet gedekt worden door onze garantie noch door de wettelijke rechten van de consument en/of schade en/of defecten met betrekking tot het product die niet gedekt worden door onze garantie kunnen behandeld worden tegen betaling van een redelijke vergoeding.

Consumentenrechten:

Een consument heeft wettelijke rechten in overeenstemming met de van toepassing zijnde consumentenwetgeving, die van land tot land kan verschillen. De rechten van de consument onder de van toepassing zijnde nationale wetgeving worden door deze garantie niet aangetast.

Deze garantie wordt verstrekt door Dorel Netherlands. We zijn geregistreerd in Nederland onder bedrijfsnummer 17060920. Ons bedrijfsadres is Korendijk 5, 5704 RD Helmond, Nederland, en ons postadres is Postbus 6071, 5700 ET Helmond, Nederland.

De namen en de adressen van andere bedrijven van de Dorel Group kunnen teruggevonden worden op de laatste pagina van deze handleiding en op onze website voor het betreffende merk.

(1) Producten die gekocht zijn van wederverkopers of leveranciers die het etiket of het identificatienummer hebben gewijzigd of verwijderd, worden als niet-toegelaten producten beschouwd. Producten die gekocht zijn van niet erkende wederverkoper worden ook als niet-toegelaten producten beschouwd. Op de desbetreffende producten is geen garantie van toepassing, aangezien de echtheid van die producten niet kan worden vastgesteld.



OGÓLNA INSTRUKCJA

- EN 16120:2012 + A2:2016.
- Nasze produkty zostały zaprojektowane i dokładnie przetestowane pod kątem bezpieczeństwa i wygody Państwa dziecka.
- Ten produkt jest przeznaczony dla dzieci, które potrafią samodzielnie siedzieć (co najmniej 6 miesięcy) oraz dla dzieci do 36 miesiąca życia lub maksymalnej masy ciała 15 kg.
- Podstawki wolno używać wyłącznie na krzesłach z siedziskiem o minimalnych wymiarach 330 x 380 mm i z oparciem o wysokości 335 mm.

OSTRZEŻENIE!

Nigdy nie pozostawiaj dziecka bez opieki.

OSTRZEŻENIE!

Z podstawki wolno korzystać wyłącznie pod nadzorem osoby dorosłej.

OSTRZEŻENIE!

Zawsze używaj systemu mocowania na krześle i przed użyciem upewnij się, że jest on prawidłowo zamocowany.

OSTRZEŻENIE!

Podstawki wolno używać wyłącznie na krzesłach z siedziskiem o minimalnych wymiarach 330x 380 mm i z oparciem o wysokości 335 mm.

OSTRZEŻENIE!

Nie używaj tego wyrobu na taboretach ani na ławkach.

OSTRZEŻENIE!

Przed założeniem podstawki należy się upewnić, że podłoże i siedzisko krzesła są równe.

OSTRZEŻENIE!

Zawsze używaj systemu zabezpieczającego i upewnij się, że jest on prawidłowo zamocowany.

OSTRZEŻENIE!

Zawsze przed użyciem sprawdź, czy wyrób montowany na krześle zapewnia bezpieczeństwo i jest stabilny.

OSTRZEŻENIE!

W przypadku uszkodzenia, rozerwania lub braku jakichkolwiek elementów nie należy korzystać z podstawki.

OSTRZEŻENIE!

Używać wyłącznie akcesoriów i części zamiennych sprzedawanych lub zatwierdzonych przez producenta. Stosowanie w produkcie jakichkolwiek innych akcesoriów lub części zamiennych może być niebezpieczne.

OSTRZEŻENIE!

Żeby uniknąć ryzyka uduszenia, należy przechowywać wszystkie plastikowe torby i elementy opakowania w miejscu niedostępnym dla dzieci.

OSTRZEŻENIE!

Krzesło przeznaczone pod montaż podstawki należy ustawić w takim miejscu, w którym dziecko nie będzie mogło odpychać się stopami od stołu albo innego mebla, ponieważ stwarzałoby to ryzyko przewrócenia krzesła razem z podstawką.



Porada:

ponieważ dzieci szybko stają się coraz bardziej niezależne, należy przez cały czas je nadzorować.

Konserwacja :

Myć gąbką i łagodnym środkiem myjącym. Należy pamiętać, że wszystkie produkty mechaniczne wymagają regularnej konserwacji i ostrożnego użytkowania, aby służyły długo i trwale.

GWARANCJA

Udzielamy 24-miesięcznej gwarancji, odzwierciedlającej zaufanie, które mamy do jakości naszych projektów, procesu technologicznego, produkcji oraz wykonania produktów. Gwarantujemy, że ten produkt został wyprodukowany zgodnie z aktualnymi wymogami europejskich norm bezpieczeństwa i jakości, które mają do niego zastosowanie, a także że w chwili zakupu produkt jest wolny od wad wykonania i materiałowych. Na mocy postanowień zawartych w niniejszym dokumencie, gwarancja może być wykorzystywana przez konsumentów w krajach, w których ten produkt jest sprzedawany przez podmiot zależny Dorel Group lub przez autoryzowanego dealera bądź sprzedawcę.

Nasza 24-miesięczna gwarancja obejmuje wszelkie wady produkcyjne w zakresie materiałów i robocizny, pod warunkiem, że produkt jest użytkowany w normalnych warunkach i zgodnie z naszą instrukcją obsługi, w okresie 24 miesięcy od dnia pierwszego zakupu przez pierwszego użytkownika końcowego. Przejmujemy odpowiedzialność za naprawę lub wymianę produktu dotkniętego wadą objętą gwarancją, z tym zastrzeżeniem, że o wyborze sposobu usunięcia wady i rozpatrzenia zgłoszenia decyduje gwarant.

Nasza 24-miesięczna gwarancja nie obejmuje uszkodzeń spowodowanych normalnym użytkowaniem, przypadkowych zniszczeń, niewłaściwego użytkowania, szkód wynikających z zaniedbania, wywołanych ogniem, kontaktem z cieczą lub innych przyczyn zewnętrznych, nieprzestrzegania instrukcji użytkowania, używania z innym produktem, serwisowania produktu przez osobę, która nie została przez nas upoważniona lub przypadków kradzieży produktu oraz jeśli jakkolwiek etykieta lub numer

identyfikacyjny zostanie zmieniony lub usunięty z produktu. Przykłady normalnego zużycia to m.in. zużycie kół i tkaniny spowodowane regularnym użytkowaniem, a także naturalna utrata kolorów oraz pogorszenie jakości materiałów, wynikających z normalnego starzenia się produktu.

Co zrobić w przypadku wykrycia wad:

W razie pojawienia się problemów lub wad zalecamy kontakt z najbliższym autoryzowanym punktem serwisowym lub sprzedawcą marki upoważnionym przez naszą firmę, który jest zobowiązany do przestrzegania naszej 24-miesięcznej gwarancji(1). Należy przedstawić dowód zakupu, którego dokonano w ciągu 24 miesięcy poprzedzających zgłoszenie serwisowe. Najlepiej jeżeli żądanie naprawy zostanie wstępnie zatwierdzone przez Dział serwisowy naszej firmy. W przypadku gdy zaistnieje konieczność wysłania produktu do punktu serwisowego, należy zwrócić produkt do autoryzowanego punktu serwisowego lub sprzedawcy lub do Działu serwisowego naszej firmy, uzgadniając sposób wysyłki i jego koszty z punktem serwisowym, ponieważ w przypadku braku takiego uzgodnienia gwarant może odmówić pokrycia kosztów przesyłki. Uszkodzenia i/lub wady, których nie obejmuje nasza gwarancja lub prawa konsumenta, i/lub uszkodzenia, i/lub wady produktu nieobjęte naszą gwarancją mogą być usunięte za uzasadnioną opłatą.

Prawa konsumenta :

Konsument ma prawo, zgodnie z odpowiednim ustawodawstwem, które może różnić się w zależności od kraju. Niniejsza gwarancja nie ma wpływu na prawa konsumenta podlegające odpowiedniemu ustawodawstwu krajowemu.

Niniejsza gwarancja została przygotowana przez Dorel Netherlands. Firma jest zarejestrowana w Holandii pod numerem 17060920.

Adres firmy to: Korendijk 5, 5704 RD Helmond, The Netherlands. Adres pocztowy to: P.O. Box 6071, 5700 ET Helmond, The Netherlands.

Nazwy i dane adresowe innych spółek zależnych grupy Dorel można znaleźć na ostatniej stronie instrukcji i na stronie internetowej marki.

(1) Produkty zakupione od sprzedawców detalicznych lub dealerów z usuniętymi albo zmienionymi etykietami lub numerami identyfikacyjnymi uważane są za nieautoryzowane. W związku z tym, że autentyczność takich produktów nie może być ustalona, gwarancja ich nie obejmuje.



VŠEOBECNÉ POKYNY

- EN 16120:2012 + A2:2016.
- Naše produkty sa pozorne navrhli a testovali s ohľadom na bezpečnosť a komfort vášho dieťaťa.
- Tento produkt je určený pre deti, ktoré dokážu sedieť bez pomoci (minimálne 6 mesačné) až do 36 mesiacov alebo maximálnej hmotnosti 15 kg.
- Tento produkt používajte výlučne na stoličke so sedadlom s minimálnymi rozmermi: 330 mm x 380 mm a výškou opierky 335 mm.

VAROVANIE!

Nikdy nenechávajte dieťa bez dozoru.

VAROVANIE!

Sedadlo sa smie používať len poddohľadom dospelých osoby.

VAROVANIE!

Používajte vždy systém pripevnenia na stoličku a pred použitím sa uistite, že je správne pripevnený.

VAROVANIE!

Sedadlo sa smie používať výlučnelen na stoličke so sedacou časťou s minimálnymi rozmermi 330 x 380 mm a výškou operadla 335 mm.

VAROVANIE!

Nikdy nepoužívajte sedadlo na stoličku na taburetách alebo lavičiac.

VAROVANIE!

Overte rovnosť povrchu podlahy stoličky pred inštaláciou sedadla.

VAROVANIE!

Používajte vždy zádržný systém a uistite sa, že je zložený správne.

VAROVANIE!

Pred použitím vždy skontrolujte bezpečnosť a stabilitu sedadla namontovaného na stoličku pre dospelých.

VAROVANIE!

Nepoužívajte sedadlo, ak sú akékoľvek jeho časti rozbité, roztrhané alebo chýbajú.

VAROVANIE!

Používajte len príslušenstvo a náhradné diely predávané alebo schválené výrobcom. Použitie akéhokoľvek iného príslušenstva alebo náhradných dielov s týmto výrobkom môže byť nebezpečné.

VAROVANIE!

Aby ste zabránili riziku udusenía, uchovávajte všetky plastové vrecká a obaly mimo dosahu batoliat a malých detí.

VAROVANIE!

Uistite sa, že stolička pre dospelého s namontovaným sedadlom je umiestnená v polohe, v ktorej dieťa nie je schopné použiť nohy na tlačenie na stôl alebo na inú konštrukciu, pretože to môže spôsobiť prevrátenie stoličky pre dospelého, na ktorej je namontované sedadlo.



Rada:

Vždy dávajte pozor na dieťa, pretože deti sa rýchlostávajú nezávislými.

Údržba :

Umyte špongiu a jemným mydlom.

Nezabúdajte, že všetky mechanické produkty potrebujú pravidelnú údržbu a opatrné používanie, ak majú poskytovať maximálnu spokojnosť a dlhý čas vydržať.

ZÁRUKA

Naša 24 mesačná záruka je prejavom nášho presvedčenia o najvyššej kvalite nášho dizajnu, inžinierstva, výroby a výkonu produktu. Ručíme za to, že tento produkt bol vyrobený v súlade so súčasnými Európskymi požiadavkami na bezpečnosť a štandardmi kvality, ktoré sa vzťahujú na tento produkt a že v čase kúpy tento produkt neobsahuje chyby v materiáloch a v prevedení. Za podmienok uvedených v tomto dokumente sa spotrebiteľia môžu dovoliť tejto záruky v krajinách, kde bol tento výrobok predávaný dcérskou spoločnosťou skupiny Dorel, autorizovaným dilerom alebo predajcom.

Naša 24 mesačná záruka pokrýva akékoľvek výrobné chyby v materiáloch a v prevedení, ak sa produkt používa pri normálnych podmienkach a v súlade s našim návodom na používanie po dobu 24 mesiacov od dátumu pôvodného maloobchodného nákupu prvým koncovým zákazníkom. Pri žiadosti o opravu alebo náhrady súčastok na základe záruky pri chybách v materiáloch a v prevedení musíte mať doklad o kúpe vykonanej v rámci 24 mesiacov pred žiadosťou o opravu.

Naša 24 mesačná záruka sa nevzťahuje na chyby spôsobené bežným opotrebením, škody spôsobené nehodami, zneužitím, nedbalosťou, požiarom, kontaktom s kvapalinou či inými vonkajšími príčinami, škody, ktoré sú dôsledkom nedodržania užívateľskej príručky, poškodenia spôsobené použitím s iným produktom, škody spôsobené opravami, ktoré nepovoľujeme, alebo v prípade, že je výrobok odcudzený alebo ak bolo odstránené, zmenené označenie alebo identifikačné číslo z výrobku. Príklady bežného opotrebenia sú kolesá a textilie opotrebované pri pravidelnom používaní a prirodzené členenie farieb a materiálov, z dôvodu normálneho starnutia výrobku.

Co robiť v prípade chýb:

Ak nastanú problémy alebo chyby, vašou najlepšou voľbou je autorizovaný diler alebo nami uznaný predajca. Našu 24 mesačnú záruku vám uznajú(1). Musíte mať doklad o kúpe vykonanej v rámci 24 mesiacov pred žiadosťou o opravu. Ak podáte platnú reklamáciu v rámci tejto záruky, môžeme požiadať, aby ste vrátili váš výrobok autorizovanému predajcovi alebo nami uznanému predajcovi, alebo aby ste nám výrobok zaslali v súlade s našimi pokynmi. Ak dodržíte všetky inštrukcie zaplatíme za prepravu a spätnoúčnú dopravu. Poškodenia a/alebo chyby, na ktoré sa nevzťahuje naša záruka ani zákonné práva spotrebiteľa a/alebo poškodenia a/alebo chyby, pokiaľ ide o výrobky, ktoré nie sú zahrnuté v našej záruke, môžu byť riešené za primeraný poplatok.

Práva spotrebiteľa:

Spotrebiteľ má zákonné právo v súlade s platnými právnymi predpismi pre spotrebiteľov, ktoré sa môže líšiť od krajiny ku krajine. Právo spotrebiteľa podľa platných vnútroštátnych právnych predpisov nie je ovplyvnené touto zárukou. Táto záruka je poskytovaná firmou Dorel Netherlands. Sme registrovaný v Holandsku pod číslom spoločnosti 17060920. Naša obchodná adresa je Korendijk 5, 5704 RD Helmond, Holandsko, a naša poštová adresa je PO Box 6071, 5700 ET Helmond, Holandsko. Mená a adresy ďalších dcérskych spoločností skupiny Dorel nájdete na poslednej strane tohto návodu a na našich webových stránkach pre danú značku.

(1) Produkty zakúpené od predajcov alebo obchodných zástupcov, ktorí odstránia alebo zmenia značenia alebo identifikačné čísla, sa považujú za neoprávnené. Na tieto produkty sa záruka nevzťahuje, keďže sa pravosť týchto produktov nedá overiť.



VŠEOBECNÉ POKYNY

- EN 16120:2012 + A2:2016.
- Naše výrobky jsou pečlivě navrženy a testované s ohledem na bezpečnost a pohodlí dítěte.
- Tento výrobek je navržen pro děti, které jsou schopny bez pomoci sedět (nejméně 6 měsíců) a do 36 měsíců nebo do maximální hmotnosti 15 kg.
- Židličku lze používat výhradně na židli se sedačkou s minimálními rozměry 330 x 380 mm a opěradlem o výšce 335 mm.

VAROVÁNÍ!

Nikdy nenechávejte dítě bez dozoru.

VAROVÁNÍ!

Jídelní židličku je možné používat pouze pod dohledem dospělé osoby.

VAROVÁNÍ!

Vždy použijte systém pro upevnění dětské sedačky k židli pro dospělé a před použitím se vždy ujistěte, zda je správně upevněn.

VAROVÁNÍ!

Židličku lze používat výhradně na židli se sedačkou s minimálními rozměry 330 x 380 mm a opěradlem o výšce 335 mm.

VAROVÁNÍ!

Nepoužívejte tento výrobek pro připevnění ke stoličkám a lavicím.

VAROVÁNÍ!

Ověřte rovnost povrchu a sedadlo před instalací židličky.

VAROVÁNÍ!

Vždy použijte zádržný systém a před použitím se ujistěte, zda je správně upevněn.

VAROVÁNÍ!

Před použitím vždy zkontrolujte bezpečnost a stabilitu tohoto výrobku namontovaného k židli pro dospělé.

VAROVÁNÍ!

Nepoužívejte židličku, pokud je některá z jejích částí rozbitá, roztrhaná nebo chybí.

VAROVÁNÍ!

Používejte pouze příslušenství a náhradní díly prodávané či schválené výrobcem. Použití jakéhokoliv jiného příslušenství nebo náhradních dílů s tímto produktem může být nebezpečné.

VAROVÁNÍ!

Abyste zabránili riziku udušení, uchovávejte mimo dosah dětí všechny plastové sáčky a obaly.

VAROVÁNÍ!

Ujistěte se, že je židle, na níž je židlička nainstalována, umístěna v poloze, v níž dítě nemůže nohama tlačit do stolu nebo jiné konstrukce, protože by mohlo dojít k převrácení židle, na níž je židlička nainstalována.



Rada :

Vždy na dítě dohlížejte, protože děti se rychle osamostatňují.

Údržba:

Mýjte houbou a slabým mýdlovým roztokem.

Pamatujte, že všechny mechanické výrobky vyžadují pravidelnou údržbu a šetrné zacházení, pokud mají poskytovat maximální spokojenost a dlouho vydržet.

ZÁRUKA

Naše 24měsíční záruka svědčí o naší důvěře v mimořádnou kvalitu našeho designu, technologií, výroby a funkčnosti výrobku. Zaručujeme, že tento výrobek byl vyroben v souladu s platnými evropskými bezpečnostními předpisy a normami jakosti, které se vztahují na tento výrobek, a že tento výrobek nemá v době nákupu žádné vady materiálu ani provedení. Tato záruka může být uplatněna zákazníkem za zde uvedených podmínek v zemích, ve kterých se výrobek prodává dceřiným podnikem skupiny Dorel Group nebo autorizovaným nebo maloobchodním prodejcem. 24měsíční záruka se vztahuje na veškeré výrobní vady materiálu a provedení, je-li výrobek používán v běžných podmínkách a v souladu s pokyny uvedenými v uživatelské příručce po dobu 24 měsíců od data prvního zakoupení prvním koncovým uživatelem. Žádáte-li během 24měsíční záruční lhůty o opravu nebo náhradní díly na základě záruky na vady materiálu a provedení, musíte před požádáním o poskytnutí takové služby předložit doklad o koupi výrobku.

24měsíční záruka se nevztahuje na vady způsobené běžným opotřebením, poškozením v důsledku nehody, nesprávným používáním, nedbalostí, požářem, kontaktem s kapalinou nebo jinými vnějšími příčinami, poškozením v důsledku nedodržení pokynů uvedených v uživatelské příručce, poškozením způsobeným použitím s jiným výrobkem, poškozením způsobeným opravou, kterou neprovedl autorizovaný subjekt, nebo pokud byl výrobek zcizen nebo pokud byl z výrobku odstraněn nebo na výrobku změněn jakýkoli štítek nebo identifikační číslo výrobku. Příklady běžného opotřebením zahrnují kola a tkaniny opotřebené pravidelným užíváním a přirozený roz-

klad barev a materiálů v důsledku přirozeného stárnutí výrobku.

Jak postupovat při zjištění vad:

V případě problémů nebo vad se pro rychlé poskytnutí služby obraťte na autorizovaného distributora nebo prodejce, který uznává tuto 24měsíční záruku(!). Během 24měsíční záruční lhůty musíte před požádáním o poskytnutí služby předložit doklad o koupi výrobku. Nejjednodušším způsobem je získání našeho předběžného souhlasu s žádostí o poskytnutí služby. V případě uplatnění opravného nároku v rámci této záruky Vás můžeme vyzvat, abyste výrobek vrátili autorizovanému distributorovi nebo prodejci nebo abyste nám výrobek zaslali v souladu s našimi pokyny. Při splnění všech podmínek uhradíme náklady na přepravu. Škody anebo závady, na které se nevztahuje záruka ani zákonná práva spotřebitele, anebo škody a závady, pokud jde o výrobek, na které se nevztahuje záruka, mohou být vyřízeny za přiměřený poplatek. Poškození anebo vady, jež nepokrývá záruka ani zákonná práva spotřebitele, anebo poškození anebo vady vztahující se k výrobku, které naše záruka nepokrývá, mohou být vyřízeny přiměřeným poplatkem.

Práva spotřebitele:

Spotřebitel má v souladu s příslušnými zákony práva, která se mohou v jednotlivých zemích lišit. Práva spotřebitele vyplývající z příslušných vnitrostátních předpisů nejsou těmito záručními podmínkami dotčena.

Tuto záruku poskytje společnost Dorel Netherlands. Společnost je registrována v Nizozemsku pod registračním číslem 17060920 s obchodní adresou Korendijk 5, 5704 RD Helmond, Nizozemsko, a poštovní adresou P.O. Box 6071, 5700 ET Helmond, Nizozemsko.

Další informace o názvech a adresách dceřiných společností Dorel Group jsou uvedeny na poslední stránce této příručky a na našich webových stránkách.

(!) Výrobky pořízené od prodejců nebo dodavatelů, kteří odstraňují nebo mění štítky nebo čísla výrobků, jsou považovány za neautorizované. Výrobky zakoupené u neautorizovaných prodejců jsou rovněž považovány za neautorizované. Na tyto výrobky se nevztahuje žádná záruka, jelikož nelze ověřit jejich pravost.



ALLMÄN INFORMATION

- EN 16120:2012 + A2:2016.
- Våra produkter är noggrant konstruerade och testade för ditt barns säkerhet och komfort.
- Denna produkt är avsedd för barn som kan sitta på egen hand (minst 6 månader), upp till 36 månader eller upp till 15 kg.
- Använd endast produkten (på stolar vars sits har minst följande dimensioner: 330 mm x 380 mm och ett ryggstöd med en lägsta höjd på 335mm).

VARNING!

Lämna aldrig barnet utan uppsikt.

VARNING!

Denna produkt måste användas under övervakning av en vuxen.

VARNING!

Kontrollera att stolens fästsättningsystem sitter korrekt och har justerats som det ska före användning.

VARNING!

Används endast på en stol vars sits har minst följande mått: 330 mm x 380 mm och ett ryggstöd med en lägsta höjd på 335 mm.

VARNING!

Använd inte denna avtagbara barnstol på pallar eller bänkar.

VARNING!

Kontrollera att underlaget och stolsitsen är plant placerade innan du monterar barnsitsen.

VARNING!

Använd alltid fastspänningssystemen (inkl.selen) och kontrollera att de är ordentligt påsatta.

VARNING!

Kontrollera alltid att den stolsmonterade barnstolen är säker och stabil före användning.

VARNING!

Använd inte barnsitsen om några av dess element är trasiga, vridna eller saknas.

VARNING!

Använd endast tillbehör eller reservdelar som säljs eller godkänts av tillverkaren. Användning av andra tillbehör eller reservdelar kan vara farligt.

VARNING!

För att undvika risk för kvävning, ska plastpåsar förvaras utom räckhåll för spädbarn och småbarn.

VARNING!

Se till att barnsitsen placeras i en position där barnet kan inte använda sina fötter för att ta spjäm mot bordet eller något annat föremål, eftersom vuxenstolen som barnsitsen placeras på då kan välta.



Tips:

Håll alltid ögonen på barnet eftersom barnet snabbt blir autonomt.

Underhåll:

Använd en svamp och ett mildt rengöringsmedel. Kom ihåg att alla mekaniska produkter måste underhållas regelbundet och användas enligt gällande rekommendationer, för att ge fullständig tillfredsställelse och att vara hållbara.

GARANTIE

Vår 24 månaders garanti speglar vårt förtroende för den suveräna kvaliteten på vår design, teknik, produktion och produktprestanda. Vi garanterar att denna produkt har tillverkats i enlighet med aktuella europeiska säkerhetsnormer och kvalitetskrav som gäller för denna produkt, samt att produkten är fri från fel i material och utförande vid tidpunkten för köpet. Under de omständigheter som nämns här kan denna garanti åberopas av konsumenterna i de länder där denna produkt har sålts av ett dotterbolag till Dorel-koncernen eller av en auktoriserad återförsäljare eller handlare. Vår 24 månaders garanti täcker eventuella tillverkningsfel i material och utförande vid användning under normala förhållanden och i enlighet med vår bruksanvisning under en period på 24 månader, från datumet för det ursprungliga inköpet, av den första slutkunden. För att begära reparation eller reservdelar inom garantitiden för fel i material och utförande måste du presentera inköpsbevis för köpet, vilket ska ha skett inom de 24 månader som föregår begäran om service.

Vår 24 månaders garanti täcker inte skador som orsakats av normalt slitage, olyckor, felaktig användning, vårdslöshet, brand, kontakt med vätskor eller andra yttre faktorer, som en följd av underlåtenhet att följa bruksanvisningen, skador till följd av användning tillsammans med en annan produkt, skador till följd av att service utförts av personer som inte är auktoriserade av oss, om produkten blir stulen eller om någon etikett eller något identifikationsnummer har avlägsnats från produkten eller ändrats. Exempel på normalt slitage innefattar hjul och tyg som slits genom regelbunden användning samt naturlig blekning och slitage av färger och material på grund av normal förslitning av produkten.

Detta ska du göra i händelse av fel:

Om problem eller skador uppstår är det bästa alternativet för snabb service att besöka närmaste av oss auktoriserade återförsäljare eller handlare. Vår 24 månaders garanti erkänns av dem(1). Du måste visa upp bevis på inköp, där inköpet ska ha skett inom de 24 månader som föregår begäran om service. Det är enklast om du får din begäran om service godkänd i förväg av oss. Om du skickar in en giltig reklamation enligt denna garanti kan vi begära att du återlämnar produkten till den av oss auktoriserade återförsäljare eller handlaren eller att du skickar produkten till oss enligt våra anvisningar. Vi betalar för transport och returfrakt om alla anvisningar följs. Skador och/eller defekter som varken omfattas av vår garanti eller av konsumentens lagliga rättigheter och/eller skador och/eller defekter på produkter som inte omfattas av vår garanti kan hanteras till en rimlig avgift.

Konsumentens rättigheter:

Konsumenten har lagliga rättigheter enligt tillämplig konsumentlagstiftning, som kan variera från land till land. Konsumentens rättigheter enligt tillämplig nationell lagstiftning rättigheter påverkas inte av denna garanti.

Denna garanti ges av Dorel Nederländerna. Vi är registrerade i Nederländerna under företagsnummer 17060920. Vår företagsadress är Korendijk 5, 5704 RD Helmond, Nederländerna, och vår postadress är P.O. Box 6071, 5700 ET Helmond, Nederländerna.

Du hittar namn och adressuppgifter på andra dotterbolag i Dorel-koncernen på den sista sidan i denna bruksanvisning och på vår hemsida för det berörda varumärket.

(1) Produkter som köps från återförsäljare eller handlare som tar bort eller byter etiketter eller identifikationsnum

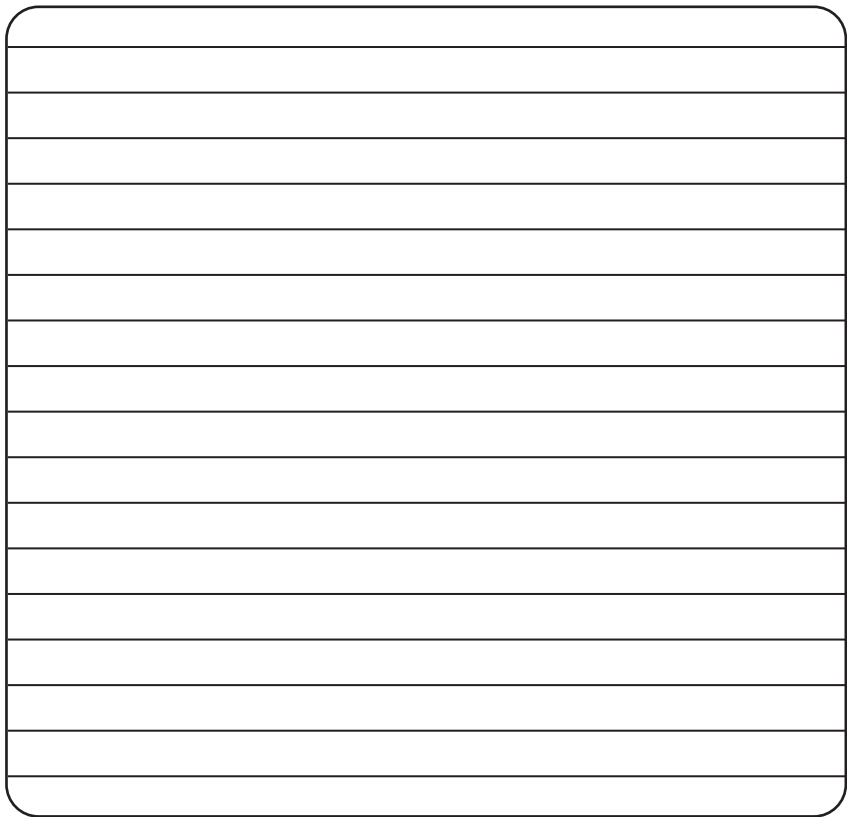

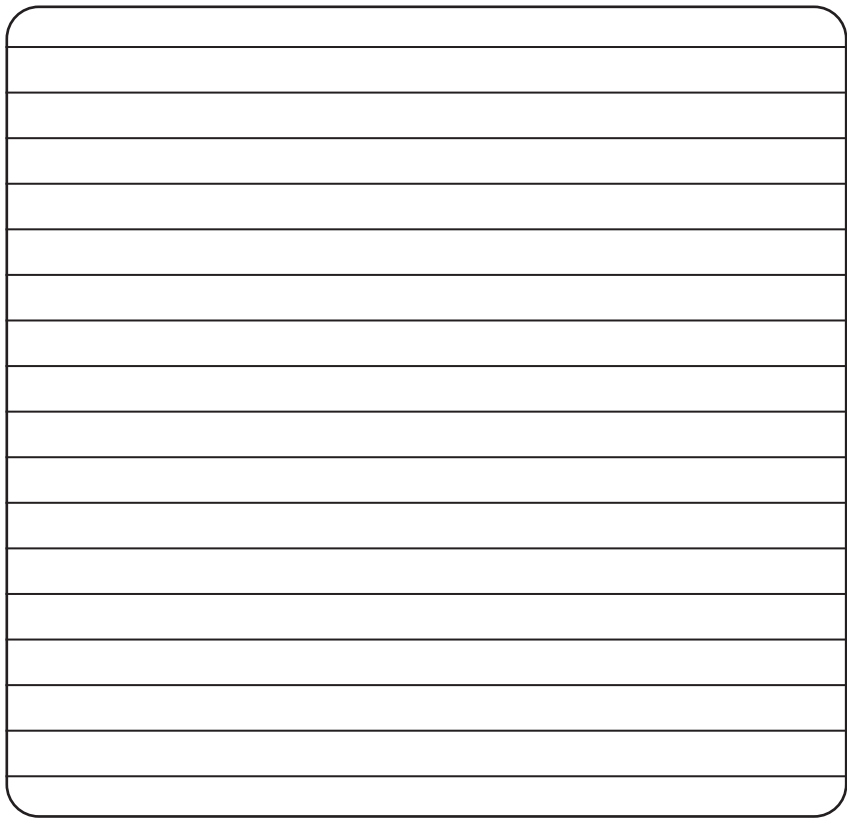

A blank sheet of lined paper with rounded corners and horizontal ruling lines. The page is oriented vertically and contains 18 horizontal lines, creating 17 equal-sized rectangular writing areas. The lines are evenly spaced and extend across the width of the page.

DOREL U.K. LTD

Imperial Place, 4
Maxwell Road,
Borehamwood,
Hertfordshire, WD6 1JN
UNITED KINGDOM

DOREL FRANCE S.A.S

Z.I. - 9 bd du Poitou
BP 905
49309 Cholet Cedex
FRANCE

DOREL GERMANY GMBH

Lintgasse 9
50667 Köln
DEUTSCHLAND

DOREL ITALIA S.P.A.

a Socio Unico
Via Verdi, 14
24060 Telgate (Bergamo)
ITALIA

DOREL HISPANIA, S.A.U

Edificio Barcelona Moda Centre
Ronda Maiols, 1
Planta 3ª, local 340
08192, Sant Quirze del Vallès
ESPAÑA

DOREL NETHERLANDS

Postbus 6071
5700 ET HELMOND
NEDERLAND

DOREL PORTUGAL

Rua Pedro Dias, 25
4480-614 Rio Mau (Vila do Conde)
PORTUGAL

DOREL BRASIL

Av. Nilo Peçanha 1516/1582 - 28030-035
Campos dos Goytacazes - RJ
CNPJ: 10.659.948/0001 - 07 BRASIL

DOREL POLSKA Sp. z o.o.

ul. Inwestycyjna 14
41-208 Sosnowiec
POLAND



014263003